

# TOP DEAL

MAXOLIT

SOLUÇÃO PROFISSIONAL

WWW.KSTOOLS.COM – INOVAÇÃO É A NOSSA MISSÃO!



KSTOOLS®

## Agora é que a tensão sobe!



→ MANUSEAMENTO SUPERFÁCIL

→ ATÉ 12.000 N / 1.200 KG

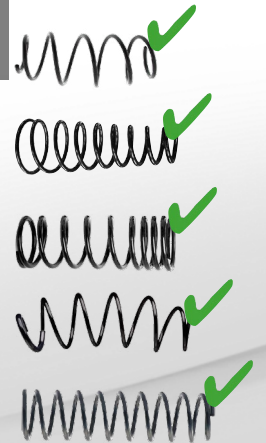
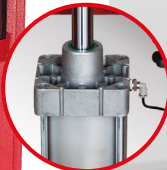

INCLUI PLACA ADAPTADORA

500.8805

1199,90\* €

MOLA TENSORA PARA BANCADA DE AR COMPRIMIDO

500 mm  
1.200 mm  
400 mm

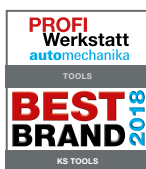

TecAlliance  
Certified Data Supplier

01.04.2019 - 30.09.2019

WWW.KSTOOLS.COM

TOPDEAL 2019.1

**896.0007**

**ECOline CARRINHO DE OFICINA PRETO/VERMELHO COM 7 GAVETAS**

- estrutura em chapa de aço robusta com chapa com espessura de 0,8 mm - resistente à torção
- elevada estabilidade
- fecho centralizado de todas as gavetas através de fechadura de cilindro
- guia da gaveta com rolamento de esferas
- gavetas com extração a 100%

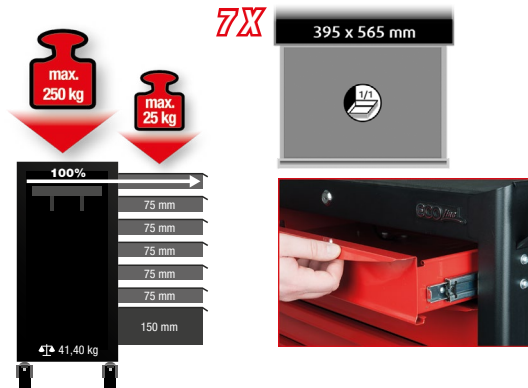

**PARA QUE  
PENSA NO  
PREÇO**



**249,90\*** €

**RACINGline CARRINHO DE OFICINA PRETO/VERMELHO COM 7 GAVETAS**

- estrutura em chapa de aço muito robusta com chapa com espessura de 0,9 mm - resistente ao empeno
- elevada estabilidade
- Painéis laterais com furos quadrados para aplicação de diferentes acessórios
- bloqueio individual impede uma abertura indesejada
- fecho centralizado de todas as gavetas através de fechadura de cilindro

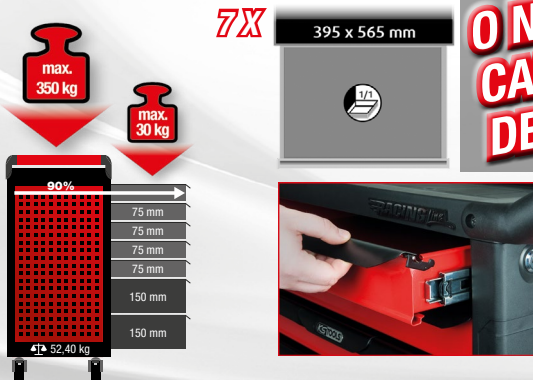

**O NOSSO  
CAMPEÃO  
DE VENDAS**



**TAMPO DE TRABALHO  
EM AÇO INOX**



826.0007 **349,90\*** €

826.1007 **449,90\*** €

**MASTERline CARRINHO DE OFICINA PRETO/VERMELHO COM 7 GAVETAS**

- estrutura em chapa de aço muito robusta com chapa com espessura de 0,9 mm - resistente ao empeno
- elevada estabilidade
- painel traseiro e painel lateral com furos quadrados para aplicação de diferentes acessórios
- bloqueio individual impede uma abertura indesejada
- guia da gaveta com rolamento de esferas

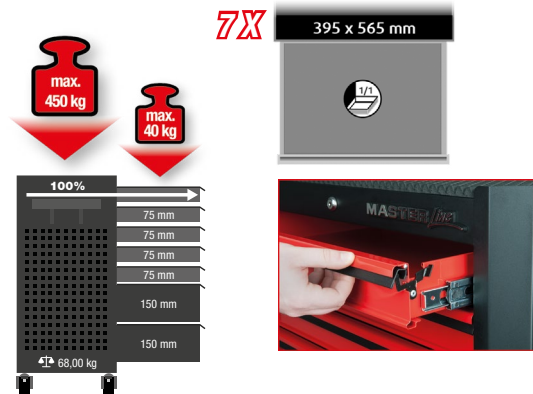

**O PESO PESADO**



876.0007 **499,90\*** €

878.0007 **499,90\*** €

\*Todos os preços com ICMS ou IVA adicional.



**RACINGline PRETO/VERMELHO CARRINHO DE OFICINA COM 7 GAVETAS E 1 PORTA**

- estrutura em chapa de aço muito robusta com chapa com espessura de 0,9 mm - resistente ao empeno
- elevada estabilidade
- Painéis laterais com furos quadrados para aplicação de diferentes acessórios
- bloqueio individual impede uma abertura indesejada
- fecho centralizado de todas as gavetas através de fechadura de cilindro



**RACINGline+ PRETO/VERMELHO CARRINHO DE OFICINA COM 7 GAVETAS E 1 PORTA**

- Tampo de trabalho em aço inox
- elevada estabilidade
- Painéis laterais com furos quadrados para aplicação de diferentes acessórios
- bloqueio individual impede uma abertura indesejada
- guia da gaveta com rolamento de esferas



**VERSÃO XL**

**7X**



**TAMPO DE TRABALHO EM AÇO INOX**

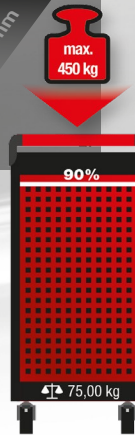

827.0007 **599,90\*** €

827.1007 **699,90\*** €

**ECOline CARRO DE APOIO DE OFICINA**

- em estrutura em chapa de aço robusta
- fácil de mover mesmo com carga elevada
- para todos os níveis com aresta de borda elevada
- com pega lateral
- elevada estabilidade

**3X**

395 x 565 mm



**FÁCIL DE MOVER MESMO COM CARGA ELEVADA**

890.0001 **129,90\*** €

890.0006 **169,90\*** €



\*Todos os preços com ICMS ou IVA adicional.



**713.0598**

**KIT DE ORGANIZADORES UNIVERSAL PARA 6 GAVETAS COM 598 FERRAMENTAS PREMIUM**

- composição perfeita para o uso universal
- adequado para 6 gavetas de oficina
- disposição fixa devido ao encaixe preciso
- resistente a óleo e a químicos
- revestimento em esponja bicolor de alta qualidade



**598**  
peças

**Organizadores feitos à medida para carrinho de oficina da **KSTOOLS****

**Serve na perfeição!**



Carrinho de oficina não incluído no preço do pacote

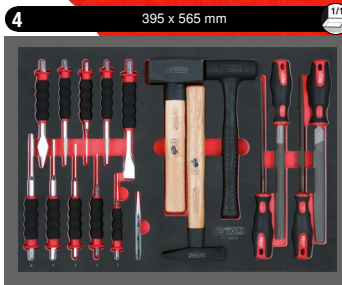

711.0018

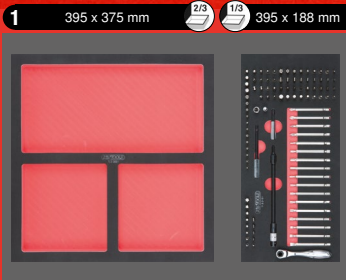

712.0001 713.0101

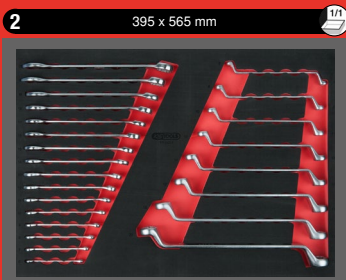

711.0027

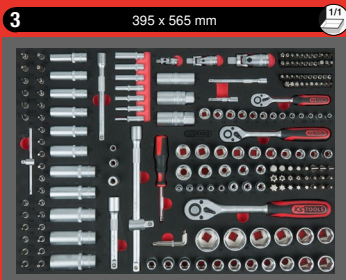

711.0195

1/4" 3/8" 1/2"

- 1,5/2,2,5/3/4/5/5,5/6/8/10mm
- ★ T8/T10/T15/T20/T25/T27/T30/T40/T45
- ⊗ TB8/TB10/TB15/TB20/TB25/TB27/TB30/TB35/TB40
- ⊖ 3/4/4,5/5/5,5/6/6,6/7/8 mm
- ⊕ PH0/PH1/PH2/PH3
- ⊕ PZ0/PZ1/PZ2/PZ3
- ⊙ 2/2,5/3/4/5/6/8/10mm
- ⊙ 1/8" 3/32" 5/32" 5/64" 7/64" 9/64"
- ⊕ #6/#8/#10
- ⊕ #1/#2/#3
- ⊕ #4/#6/#8/#10
- ⊖ 4/6/8/10 mm
- ⊙ M5/M6/M8
- ⊙ #0/#1/#2/#3

- ⊖ 6/7/8/9/10/11/12/13/14/15/16/17/18/19/20/21/22/24/27/30/32 mm
- ⊖ 6x7/8x9/10x11/12x13/14x15/16x17/18x19 mm
- ⊖ 6x7/8x9/10x11/12x13/14x15/16x17/18x19 mm



711.1012

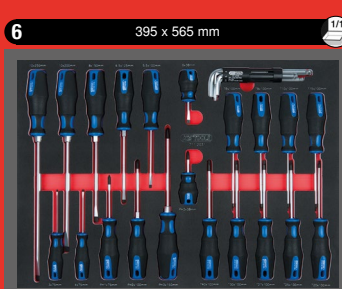

711.1029

- ⊖ 3/4/5,5/6/6,5/8/10mm
- ⊕ PH1/PH2/PH3
- ⊗ TB8/TB9/TB10/TB15/TB20/TB25/TB27/TB30/TB40

+



**KIT DE BITS 1/4", 208 PEÇAS**



**PERTO DE 600 FERRAMENTAS PARA 6 GAVETAS**

**749,90** €

\*Todos os preços com ICMS ou IVA adicional.



**713.0515**

**KIT DE ORGANIZADORES UNIVERSAL PARA 4 GAVETAS COM 515 FERRAMENTAS PREMIUM**

- composição perfeita para o uso universal
- adequado para 4 gavetas de carrinhos de oficina
- disposição fixa devido ao encaixe preciso
- resistente a óleo e a químicos
- revestimento em esponja bicolor de alta qualidade

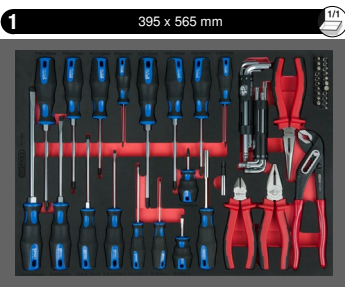

711.1059

- 3/4/5,5/6/6,5/8/10mm
- PH0/PH1/PH2/PH3
- PZ0/PZ1/PZ2/PZ3



711.1018



**515**  
peças

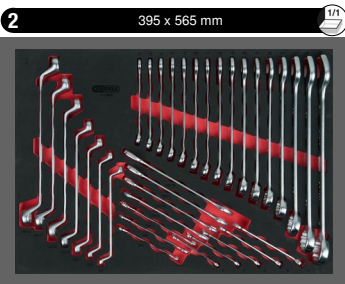

711.3035

- 6/7/8/9/10/11/12/13/14/15/16/17/18/19/20/21/22/24/27/30/32 mm
- 6x7/8x9/10x11/12x13/14x15/16x17/18x19 mm
- 6x7/8x9/10x11/12x13/14x15/16x17/18x19 mm

**MAIS DE 500 FERRAMENTAS PARA 4 GAVETAS**

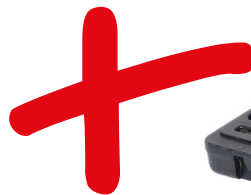

**KIT DE BITS 1/4", 203 PEÇAS**



711.0195

- 1/4": 4/4,5/5,5/6/7/8/9/10/11/12/13/14 mm
- 3/8": 10/11/12/13/14/15/16/17/18/19 mm
- 1/2": 10-11-12-13-14-15-16-17-18-19-20-21-22-24-27-30-32 mm
- 1/4": E4/E5/E6/E7/E8
- 3/8": E10/E11/E12/E14/E16/E18
- 1/2": E20/E24
- 1,3 -1,5/2,2,5/3/4/5/6/7/8/10/12 mm
- T5/T6/T7/T8/T9/T10/T15/T20/T25/T27/T30/T40/T45/T50/T55/T60
- TB7/TB8/TB9/TB10/TB15/TB20/TB25/TB27/TB30/TB40/TB45/TB50/TB55/TB60
- 4/5,5/6,5/7/8/10/12 mm
- PH0/PH1/PH2/PH3/PH4
- PZ0/PZ1/PZ2/PZ3/PZ4
- M5/M6/M8
- M5/M6/M7/M8/M9
- TS10/TS15/TS20/TS25/TS27/TS30/TS40/TS45

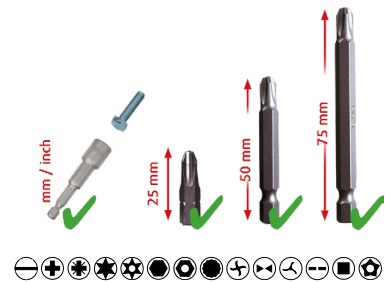

1/4" 3/8" 1/2"

**549,90** €

**713.0215**

**KIT DE ORGANIZADORES UNIVERSAL PARA 3 GAVETAS COM 215 FERRAMENTAS PREMIUM**

- composição perfeita para o uso universal
- adequado para 3 gavetas de carrinhos de oficina
- disposição fixa devido ao encaixe preciso
- resistente a óleo e a químicos
- revestimento em esponja bicolor de alta qualidade

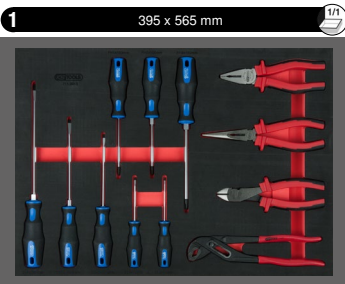

711.0013

- 3/4/5,5/6,5/8mm
- PH1/PH2/PH3

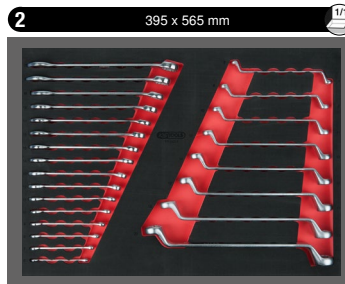

711.0027

- 6/7/8/9/10/11/12/13/14/15/16/17/18/19/20/21/22 mm
- 6x7/8x9/10x11/12x13/14x15/16x17/18x19/20x22mm

**O KIT COMPACTO PARA 3 GAVETAS**

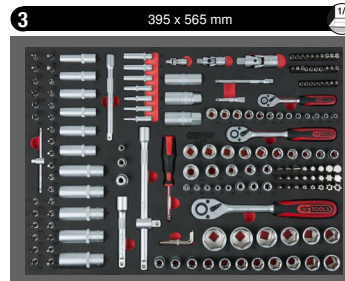

711.0179

1/4" 3/8" 1/2"

**215**  
peças

- 1/4": 4/4,5/5,5/6/7/8/9/10/11/12/13/14 mm
- 3/8": 10/11/12/13/14/15/16/17/18/19 mm
- 1/2": 10/11/12/13/14/15/16/17/18/19/20/21/22/24/27/30/32 mm
- 1/4": E4/E5/E6/E7/E8
- 3/8": E10/E11/E12/E14/E16/E18
- 1/2": E20/E24
- 1,3/1,5/2,2,5/3/4/5/6/7/8/10/12/14 mm
- T5/T6/T7/T8/T9/T10/T15/T20/T25/T27/T30/T40/T45/T50/T55/T60/T70
- TB7/TB8/TB9/TB10/TB15/TB20/TB25/TB27/TB30/TB40/TB45/TB50/TB55/TB60/TB70

**269,90** €

\*Todos os preços com ICMS ou IVA adicional.



713.0291

**KIT DE ORGANIZADORES UNIVERSAIS PARA 6 GAVETAS COM 291 FERRAMENTAS PREMIUM**

- composição perfeita para o uso universal
- adequado para 6 gavetas de oficina
- disposição fixa devido ao encaixe preciso
- resistente a óleo e a químicos
- organizador em esponja de alta qualidade, de três cores



**291**  
peças

**O kit ideal de ferramentas para veículos utilitários**



711.1048

- 6/7/8/9/10/11/12/13/14/15/16/17/18/19/20/21/22/23/24/25/27/30/32 mm

- 6x7/8x9/10x11/12x13/14x15/16x17/18x19/20x22/21x23/24x27 mm

- 10/11/12/13/14/15/16/17/18/19 mm

- E6xE8/E10xE12/E14xE18/E16xE22/E20xE24

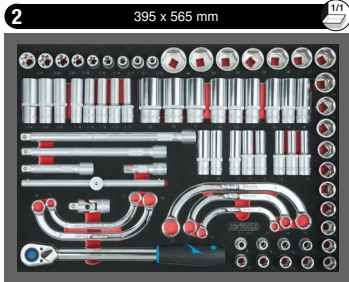

711.0071

- 1/2": 8/9/10/11/12/13/14/15/16/17/18/19/20/21/22/23/24/25/26/27/28/29/30/32/34 mm

- 1/2": 10/11/12/13/14/15/16/17/18/19/20/21/22/24/27/30/32 mm

- 1/2": E10/E11/E12/E14/E16/E18/E20/E22/E24

- 1/2": E10/E12/E14/E16/E18/E20/E22/E24

- 10x12 - 11x13 - 14x17 - 16x18 - 19x22 mm

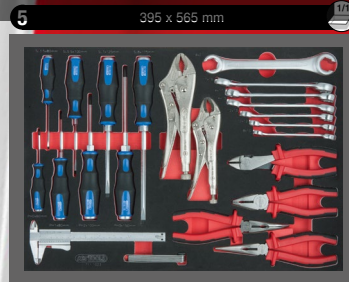

711.1023

- 3,5x185/5,5x205/7x230/8x230 mm

- PH0x165/PH1x185/PH2x185/PH3 x255 mm

- 8x10/10x12/12x13/14x15/14x17/17x19/19x21 mm

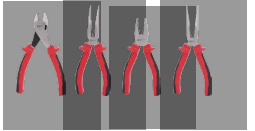

711.0012

- 7/8/9/10/11/12/13/14 mm

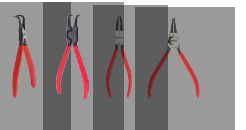

711.5031

- 3/4": 17/18/19/20/21/22/23/24/25/26/27/28/29/30/32 mm

- 3/4": 17/18/19/21/22/24/27/28/30/32 mm



711.0106

- 1/4": T8/T9/T10/T15/T20/T25/T27/T30/T40
- 3/8": T10/T15/T20/T30
- 1/2": T10/T15/T20/T25/T27/T30/T40/T45/T50/T55/T60/T70

- 1/4": 2/3/4/5/6/7/8 mm
- 1/2": 5/6/7/8/10/12/14/17 mm

- 1/2": M5/M6/M7/M8/M10/M12/M14

- 1/4": PH0/PH1/2xPH2/PH3

- 1/4": PZ0/PZ1/2xPZ2/PZ3

- 1/4": TB8/TB9/TB10/TB15/TB20 TB25/TB27/TB30/TB40

- 1/4": 4/5/6/8 mm

- 1/4": 3/4/4.5/5.5/6/6.5 mm

- 1/4": #0/#1/#2/#3

1/4" 3/8" 1/2"



Carrinho de oficina não incluído no preço do pacote

**1399,90\*** €

\*Todos os preços com ICMS ou IVA adicional.



**517.0052**

**KIT DE CHAVES COMBINADAS, ANGULADAS**

- Perfil Flank Traction
- posição da boca com ângulo de 15°
- Anel com ângulo de 15°
- cabeças polidas
- mate acetinado



**12**  
peças

8 - 9 - 10 - 11  
12 - 13 - 14  
15 - 16 - 17  
18 - 19 mm



**29,90\***  
€

**517.0043**

**KIT DE CHAVES COMBINADAS, ANGULADAS**

- Perfil Flank Traction
- posição da boca com ângulo de 15°
- Anel com ângulo de 15°
- cabeças polidas
- mate acetinado



**21**  
peças



6 - 7 - 8 - 9 - 10 - 11 - 12 - 13 - 14 - 15 - 16 - 17 - 18 -  
19 - 20 - 21 - 22 - 24 - 27 - 30 - 32 mm

**79,90\***  
€

**503.4266**

**GEARplus® KIT DE CHAVES COMBINADAS COM ROQUETE**

- Perfil Flank Traction
- posição da boca com ângulo de 15°
- formato direito
- com dentado preciso de 72 dentes
- com um acetinado muito fino



**16**  
peças



cabeça  
extrafina

com função de  
abertura rápida por  
botão de pressão na  
cabeça do roquete

8 mm - 9 mm  
10 mm - 11 mm  
12 mm - 13 mm  
14 mm - 15 mm  
16 mm - 17 mm  
18 mm - 19 mm



**FORMATO DIREITO**

**ROQUETE INVERSORA SLIMPOWER**

- comutável
- muito robusto devido à técnica de pino duplo
- cabeça extrafina
- mecanismo de roquete com 72 dentes de precisão
- com função de abertura rápida por botão de pressão na cabeça do roquete



**RÁPIDO A ENROSCAR,  
SEGURO PARA DURAR!**



1/4" 920.1490 **14,90\*** € 3/8" 920.3890 **19,90\*** € 1/2" 920.1290 **24,90\*** €



1/4"

1/2"

3/8"

1/4"

**99,90\***  
€

**503.4565**

**4 EM 1 GEARplus® CHAVE LUNETA DUPLA DE ROQUETE, COMUTÁVEL**

- Perfil Flank Traction
- formato direito
- com dentado preciso de 72 dentes
- quatro tamanhos da chave diferentes
- com alavanca comutadora



10x19 - 13x17 mm

10 19  
13 17  
**4/1**  
**17,90\***  
€

**ROQUETE INVERSOR ARTICULADO TELESCÓPICO SLIMPOWER**

- comutável
- muito robusto devido à técnica de pino duplo
- cabeça giratória em 180°
- mecanismo de roquete com 72 dentes de precisão
- com função de abertura rápida por botão de pressão na cabeça do roquete



**SEMPRE COM O  
COMPRIMENTO  
NECESSÁRIO**



**ETÃO FLEXÍVEL  
QUANTO POSSÍVEL**

1/4" 150 - 200 mm 3/8" 258 - 373 mm 1/2" 294 - 432 mm

914.1420 **24,90\*** € 914.3820 **29,90\*** € 914.1220 **34,90\*** €

KIT DE CHAVES DE CAIXA

**O CLÁSSICO**

- 4 - 4,5 - 5 -
- 5,5 - 6 - 7 - 8 -
- 9 - 10 - 11 - 12 -
- 13 - 14 mm

48  
peças



1/4"

mate acetinado

cromado de alto brilho

917.0648 **24,90\*** €      918.0648 **24,90\*** €

KIT DE CHAVES DE CAIXA

- 4 - 4,5 - 5 - 5,5 -
- 6 - 7 - 8 - 9 - 10 -
- 11 - 12 - 13 - 14 -
- 15 - 16 - 17 - 18 -
- 19 - 20 - 21 - 22 -
- 23 - 24 - 27 - 30 -
- 32 mm

96  
peças



1/4"

1/2"

mate acetinado

cromado de alto brilho

917.0796 **69,90\*** €      918.0796 **69,90\*** €

KIT DE CHAVES DE CAIXA

- 4 - 4,5 - 5 - 5,5 - 6 -
- 7 - 8 - 9 - 10 - 11 -
- 12 - 13 - 14 - 15 -
- 16 - 17 - 18 - 19 -
- 20 - 21 - 22 - 24 -
- 27 - 30 - 32 mm

195  
peças



1/4"

3/8"

1/2"

mate acetinado

cromado de alto brilho

917.0795 **99,90\*** €      918.0795 **99,90\*** €

KIT DE CHAVES DE CAIXA

- 4 - 4,5 - 5 - 5,5 -
- 6 - 7 - 8 - 9 - 10 -
- 11 - 12 - 13 - 14 -
- 15 - 16 - 17 - 18 -
- 19 - 20 - 21 - 22 -
- 24 - 27 - 30 - 32 mm

216  
peças



1/4"

3/8"

1/2"

mate acetinado

cromado de alto brilho

917.0216 **139,90\*** €      918.0216 **139,90\*** €

KIT DE FERRAMENTAS UNIVERSAIS

- 4 - 4,5 - 5 - 5,5 -
- 6 - 7 - 8 - 9 - 10 -
- 11 - 12 - 13 - 14 -
- 15 - 16 - 17 - 19 -
- 20 - 21 - 22 - 24 -
- 27 - 30 - 32 mm

97  
peças



1/4"

1/2"

mate acetinado

cromado de alto brilho

917.0797 **139,90\*** €      918.0797 **139,90\*** €

911.0721

KIT DE CHAVES DE CAIXA

- 19 - 21 - 22 -
- 23 - 24 - 26 -
- 27 - 29 - 30 -
- 32 - 35 - 36 -
- 38 - 41 - 46 -
- 50 mm

21  
peças



3/4"

**169,90\*** €

\*Todos os preços com ICMS ou IVA adicional.





**911.0727**

**KIT DE FERRAMENTAS UNIVERSAIS**



**127**  
peças

**EQUIPADO COM O MELHOR**

- 5 - 5 - 5,5 - 6 -
- 9 - 10 - 11 -
- 13 - 14 - 16 - **1/4"**
- 18 - 19 - 20 -
- 24 - 27 - 30 - **1/2"**
- m

**299,90\*** €

**911.0649**

**KIT DE FERRAMENTAS UNIVERSAIS**

**1**



**3**



**2**



**4**



**UMA MALA PARA TUDO**



**149**  
peças

- 4 - 4,5 - 5 - 5,5 - 6 - 7 - 8 -
- 9 - 10 - 12 - 13 - 14 - 15 - 16 -
- 17 - 18 - 19 - 21 - 22 - 24 -
- 27 - 30 - 32 mm

**1/4" 1/2"**



**279,90\*** €

**516.1191**

**MEDIDOR DE ÂNGULO DE ROTAÇÃO DIGITAL COM ÍMAN**

- para aperto de parafusos comandado por ângulo de rotação
- sinal acústico e indicador LED assinalam o atingir do ângulo predefinido
- Aperto à direita e à esquerda
- Precisão angular: ± 2%
- Resolução: 0,1°



**+/- 2%**



**MAGNÉTICO**



**2x AAA**

**179,90\*** €

**516.0100**

**APARELHO DE TESTE DE OFICINA ELETRÔNICO PARA CHAVE DINAMOMÉTRICA**

- elevada precisão de medição: +1 % Tolerância de valores de leitura, +/- 1 dígito
- para a verificação controlada do aperto à direita e à esquerda
- aparelho eletrônico simples com emissor de valores de torção medidos integrado
- escala digital em Nm para um ajuste preciso
- operação muito fácil e confortável



**FÁCIL E CONFORTÁVEL**



**+/- 1%**



**2x AA**

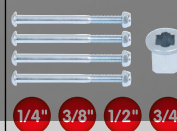

**1/4" 3/8" 1/2" 3/4"**

**299,90\*** €

\*Todos os preços com ICMS ou IVA adicional.





**ERGOTORQUE®precision CHAVE DINAMOMÉTRICA COM CABEÇA DO ROQUETE COMUTÁVEL COM BOTÃO ROTATIVO**

- Precisão de ativação:  $\pm 3\%$  tolerância de valor de escala predefinido
- com precisão na repetição em pelo menos 5.000 mudanças de carga
- para o aperto controlado à direita e à esquerda
- disparo dinâmométrico perfeitamente notado e audível devido de disparo de curso reduzido
- ajuste rápido e seguro do binário rodando o cabo

a partir de

**79,90** €

Unitários	Acionamento quadrado:		
516.1402	1/4"	1-5 Nm	€ 79,90
516.1412	1/4"	5-25 Nm	€ 79,90
516.1422	3/8"	10-50 Nm	€ 79,90
516.1432	1/2"	20-100 Nm	€ 89,90
516.1442	1/2"	40-200 Nm	€ 89,90
516.1472	1/2"	60-320 Nm	€ 99,90
516.1482	1/2"	80-420 Nm	€ 109,90
516.1490	3/4"	110-550 Nm	€ 449,90
516.1493	3/4"	150-750 Nm	€ 479,90
516.1495	1"	200-1000 Nm	€ 549,90



**ENCAIXE QUADRADO REVERSÍVEL**

Alterar do sentido de rotação revertendo simplesmente o encaixe do acionamento quadrado



**Preciso em todos os sentidos!**

**PRECISÃO DE  $\pm 3\%$**

Com precisão de repetição para o mínimo de 5.000 mudanças de carga

**CABEÇA DE ROQUETE ROBUSTA**

Mecanismo de roquete robusto para aperto à esquerda e à direita

**NÚMERO DE SÉRIE INDIVIDUAL**

para a identificação clara do produto

**CABO DE 2 COMPONENTES**  
Garante um trabalho seguro e sem cansar

**ESCALA COM LUPA**  
Possibilita uma configuração muito precisa do valor do binário

**ESCALA MICROMÉTRICA**  
Consoante o modelo é possível ajustar para parciais precisos de 1/ 0,5/ 0,25/ 0,1 ou 0,025 Nm

**Impede a má colocação inadvertida da chave ao usar**

**ERGOTORQUE®precision CHAVE DINAMOMÉTRICA COM CABEÇA DE ROQUETE COM COMUTADOR**

- Precisão de ativação:  $\pm 3\%$  tolerância de valor de escala predefinido
- com precisão na repetição em pelo menos 5.000 mudanças de carga
- para o aperto controlado à direita
- disparo dinâmométrico perfeitamente notado e audível devido de disparo de curso reduzido
- ajuste rápido e seguro do binário rodando o cabo

a partir de

**89,90** €

Unitários	Acionamento quadrado:		
516.1512	1/4"	5-25 Nm	€ 89,90
516.1522	3/8"	10-50 Nm	€ 99,90
516.1532	1/2"	20-100 Nm	€ 99,90
516.1542	1/2"	40-200 Nm	€ 99,90
516.1572	1/2"	60-320 Nm	€ 109,90
516.1582	1/2"	80-420 Nm	€ 119,90



**CABEÇA DE ROQUETE INVERSORA**

Alteração do sentido de rotação com o simples virar da patilha de inversão

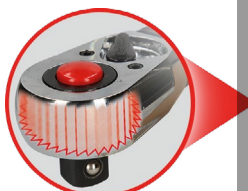

\*Todos os preços com ICMS ou IVA adicional.



**503.4670**

**KIT DE MICRO-BITS**

- para acionamento manual
- inclui chave luneta com roquete inversor GEARplus®
- ideal e adequado para trabalhos de aparafusamento caseiros e industriais
- disposição precisa e organizada dos micro-bits mais comuns
- aço especial para ferramentas



32 peças



- 4 mm
- PH0 - PH1 - PH2
- 4 - 5 - 6 - 7 - 8 mm
- 5 - 6 - 8 - 10 mm
- T8 - T10 - T15 - T20 - T25 - T27 - T30 T40 - T45
- TB8 - TB10 - TB15 - TB20 - TB25 - TB27 - TB30 - TB40 - TB45

54,90\* €

**514.1126**

**SUPOORTE DE PONTAS DE TROCA RÁPIDA 2 EM 1**

- magnético
- com função de troca rápida e bloqueio
- para acionamento manual, aparafusadora elétrica e berbequim
- ideal e adequado para trabalhos de aparafusamento caseiros e industriais



RECEÇÃO QUADRADA E SUPORTE DE PONTAS

1/4"

5,90\* €

**911.2060**

**KIT DE BITS**

- para acionamento manual e aparafusadora elétrica
- inclui suporte de bits de troca rápida magnético e adaptador de ponta de chave de caixa 1/4"
- ideal e adequado para trabalhos de aparafusamento caseiros e industriais
- disposição precisa e organizada dos bits 1/4" mais comuns
- aço especial para ferramentas



32 peças

- PH1 - PH2 - PH3
- 2x PZ1 - 2x PZ2 - 2x PZ3
- 5,5 - 6,5 - 8 mm
- 4 - 5 - 6 mm
- 2x TB10 - 2x TB20 - 2x TB40 - 3x TB15 - 3x TB25 - 3x TB30



1/4"

7,90\* €

**911.2085**

**KIT DE BITS**

- para acionamento manual e aparafusadora elétrica
- inclui suporte de bits, roquete de bits, adaptador de pontas de chave de caixa 1/4" e chave de parafusos de bits 1/4"
- ideal e adequado para trabalhos de aparafusamento caseiros e industriais
- disposição precisa e organizada dos bits 1/4" mais comuns
- aço especial para ferramentas



122 peças

- 3-4-4,5-5-5,5-6-6,5-7-8 mm
- PH0-PH00-PH1-PH2-PH3
- PZ0 - PZ00-PZ1 - PZ2-PZ3
- 1,5-2-2,5-3-4-5-5,5-6-8 mm
- 1/16"-5/64"-3/32"-7/64"-1/8"-9/64"-5/32"-3/16"-7/32"-1/4"
- 2-2,5-3-4-5-6-8 mm
- T5-T6-T7 - T8-T9-T10-T15-T20-T25-T27-T30-T40-T45
- TB8-TB10-TB15-TB20-TB25-TB27-TB30-TB35-TB40
- M5-M6-M8
- #1-#2-#3
- 4-6-8-10 mm
- 4-6-8-10 mm
- 6-8-10 mm
- #0-#1-#2-#3
- TS10-TS15-TS20-TS25-TS27-TS30-TS40-TS45-TS50

- 4-5-6-7-8-9-10-11-12-13 mm
- 5/32"-3/16"-7/32"-1/4"-9/32"-5/16"-1/2"

1/4"



17,90\* €

**918.3010**

**TORSIONpower CAIXA DE BITS**

- para acionamento manual e aparafusadora elétrica
- inclui suporte de bits de troca rápida magnético e adaptador de ponta de chave de caixa 1/4"
- ideal e adequado para trabalhos de aparafusamento caseiros e industriais
- disposição precisa e organizada dos bits 1/4" mais comuns
- aço especial para ferramentas



32 peças



- 3 - 4 - 5 - 6 mm
- PH1 - PH2 - PH3
- PZ1 - PZ2 - PZ3
- 3 - 4 - 5 - 6 mm
- T10 - T15 - T20 - T25 - T27 - T30 - T40
- TB10 - TB15 - TB20 - TB25 - TB27 - TB30 - TB40



1/4"



MODELO ULTRACOMPACTO



29,90\* €

\*Todos os preços com ICMS ou IVA adicional.



**918.3005**

**TORSIONpower CAIXA DE PONTAS DE CHAVE DE CAIXA DE BITS**

- para acionamento manual e aparafusadora elétrica
- Pontas com codificação colorimétrica
- cabeça giratória em 180°
- a expansão pode ser também usada como pega em T
- mecanismo de roquete com 72 dentes de precisão

**O TODO O TERRENO COM PONTAS DE CHAVE DE CAIXA**



- 4 - 6 mm
- PH1 - PH2 - PH3
- PZ1 - PZ2 - PZ3
- 3 - 4 - 5 - 6 mm
- T10 - T15 - T20 - T25 - T27 - T30 - T40



**33**  
peças

1/4"

**49,90\***  
€

**O Multifuncional**



**918.3015**

**TORSIONpower CAIXA DE PONTAS DE CHAVE DE CAIXA DE BITS**

- para acionamento manual e aparafusadora elétrica
- Pontas com codificação colorimétrica
- cabeça giratória em 180°
- a expansão pode ser também usada como pega em T
- mecanismo de roquete com 72 dentes de precisão

**O SOLUCIONADOR DE PROBLEMAS INTELIGENTE**



- 5,5 mm
- PH1 - PH2 - PH3
- PZ1 - PZ2 - PZ3
- 1,5 - 2 - 2,5 - 3 - 4 - 5 - 6 - 7 - 8 mm
- T9 - T7 - T6 - T8 - T10 - T15 - T20 - T25 - T27 - T30 - T40



**31**  
peças

1/4"

**39,90\***  
€

**159.0010**

**ERGOTORQUEplus® KIT DE CHAVES DE PARAFUSOS**

- com cabo de 2 componentes
- perfeita transferência da força rotativa
- lâmina endurecida
- cromado com ponta bronzada
- lâmina em cromo vanádio



**6**  
peças

- 3 - 4 - 5,5 - 6,5 mm
- PH1 - PH2

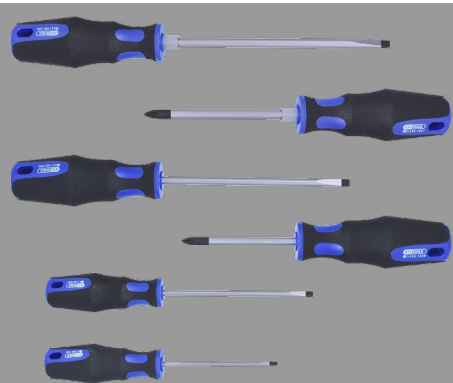

**14,90\***  
€

**159.0030**

**ERGOTORQUEplus® KIT DE CHAVES DE PARAFUSOS**

- com cabo de 2 componentes
- perfeita transferência da força rotativa
- lâmina endurecida
- cromado com ponta bronzada
- lâmina em cromo vanádio



**6**  
peças

- T10 - T15 - T20 - T25 - T30 - T40

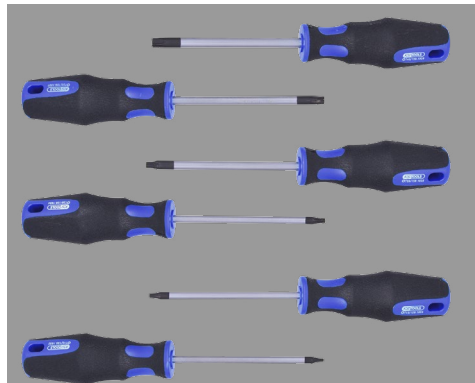

**14,90\***  
€

\*Todos os preços com ICMS ou IVA adicional.



**159.0100**

**ERGOTORQUE<sup>plus</sup> KIT DE CHAVES DE PARAFUSOS E DE BITS**

- com cabo de 2 componentes
- perfeita transferência de força rotativa
- inclui bito 1/4" mais concha, suporte de bits e chave de parafusos de bits
- com bico para pendurar
- lâmina endurecida

**ESTES SABEM COMO SE FAZ**

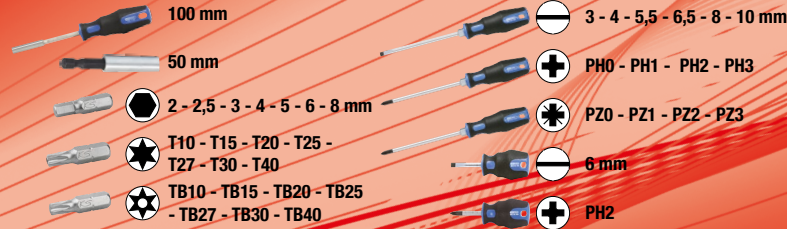

**39**  
peças

**39,90\***  
€

**151.1150**

**ERGOTORQUE<sup>max</sup> KIT DE CHAVES DE PARAFUSOS PARA CAPAS DE IMPACTO**

- com sextavado de acionamento
- inclui roquete com cabo em T
- capa de impacto protetora na ponta do cabo
- perfeita transferência da força rotativa
- lâmina endurecida

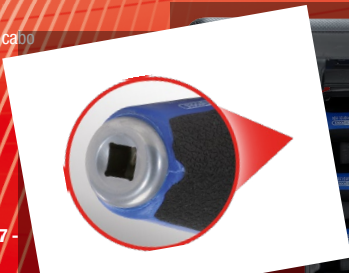
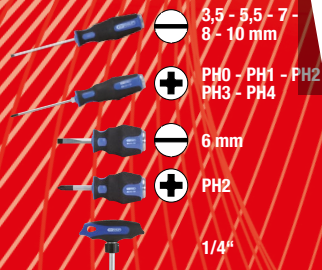

**13**  
peças

**SUCCESSO COM IMPACTO**



**54,90\***  
€

**115.1010**

**KIT DE ALICATES ERGOTORQUE<sup>®</sup>**

- adequado para diferentes tipos de arame
- gumes de precisão temperados por indução
- com cabo de 2 componentes
- mate cromado
- aço especial para ferramentas



**3**  
peças



**39,90\***  
€

**115.2001**

**ALICATE PARA BOMBAS DE ÁGUA**

- com cabo com isolamento por imersão
- área de agarrar dentada
- transferência perfeita da força
- cabeça e articulação afagadas
- cromo vanádio



240 mm (10")

**7,90\***  
€

**500.1037**

**ALICATE PARA ANÉIS DE PRESSÃO DE BRAÇO LONGO PARA ANÉIS RETENTORES EXTERIORES, ANGULADOS**

- pontas de precisão robustas, especialmente compridas
- pontas com ângulo de 90°
- com autoabertura
- ideal e adequado para trabalhos na pinça do travão e da caixa de velocidades
- cromo vanádio

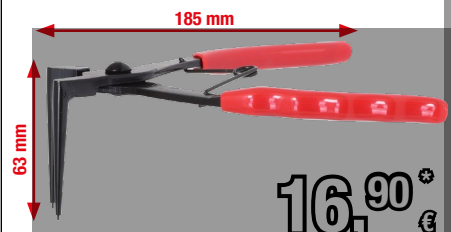
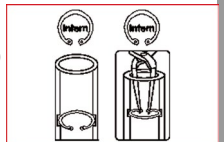

185 mm

63 mm

**16,90\***  
€

\*Todos os preços com ICMS ou IVA adicional.



**150.9540**

**ALICATE PARA REBITAR MANUAL**

Para rebites cegos  
para girar em 30°  
de difícil acesso.  
Aparição alicate excelente.  
Rebites cegos:  
1,6 - 4,0 - 4,8 mm

**REBITES CEGOS:  
2,4 - 3,2 - 4,0 - 4,8 MM**



**970.0150**

**SORTIDO DE REBITES CEGOS**

cano de arranque em aço  
fornecimento em mala de plástico

**400**  
peças



**9,90\***  
€



**960.1160**

**KIT DE MICRO-SOLDADURA**

- micro-aparelho de soldar a gás até 1300°C / 2450°F
- com piezo-ignição
- alimentação do gás de regulação contínua
- Enchimento com gás de isqueiro/gás butano ISO comum no mercado
- inclui diferentes bases, bobina de solda, esponja de soldar

**COM PIEZO-IGNIÇÃO**

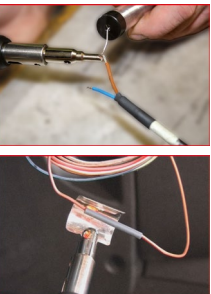

**11**  
peças

**39,90\***  
€

**300.0510**

**PAQUÍMETRO DE BOLSO**  
0 - 150 MM

- com fixação de binário
- para medições exteriores, interiores, escalonadas e de profundidade
- calhas de medição com divisão em mm e polegadas
- com tabela de roscas
- aço inoxidável



**19,90\***  
€

**300.0532**

**PAQUÍMETRO DIGITAL 0 - 150 MM**

- com parafuso de travamento e afinação de rodízios
- para medições exteriores, interiores, escalonadas e de profundidade
- comutação mm/polegadas
- possibilidade de reset (reposição a zeros) de todas as posições
- aço inoxidável

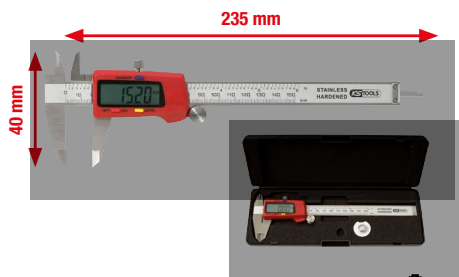

**26,90\***  
€

**700.1200**

**KIT DE FERRAMENTAS HIDRÁULICAS UNIVERSAIS DE EXTRAÇÃO DE 2+3 BRAÇOS**

- reduzido risco de escorregar devido aos braços de extração de fecho automático
- 8 variantes de extratores possíveis
- fuso de extrema robustez com rosca endurecido por indução
- reduzida aplicação de força
- aço especial para ferramentas

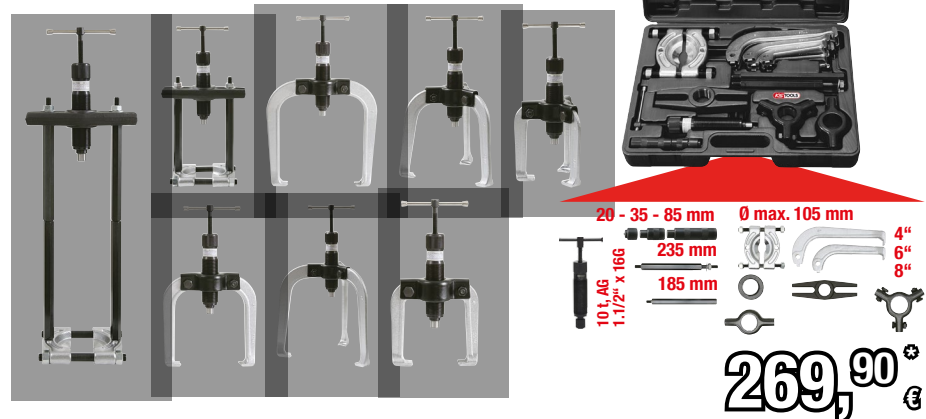

**22**  
peças

**269,90\***  
€

\*Todos os preços com ICMS ou IVA adicional.

**150.1305**

**KIT DE ESCAREAR ROSCAS**

- composição abrangente do kit
- para a remoção de parafusos e parafusos partidos
- sem danificar a rosca
- alargamento apenas mínimo dos parafusos com pino de extração especial perfilado
- para parafusos e cavilhas M5 - M16



**25**  
peças

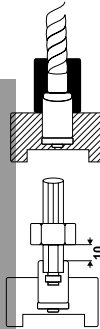
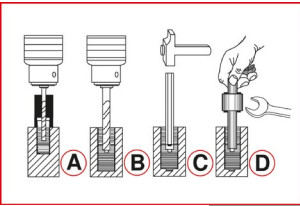

Führungshülse drill guide	Hülse Innen-Ømm guide	vorbohren Ømm pre-drilling	aufbohren re-drilling	Stift pin	Art.Nr. Stift No. Pin	Mutter D nut D	Art.Nr. Mutter nut D	Stift + Mutter pin + nut
150.0501	4,0 / 3,2	3,2	-	3,2	150.0521	SW 10	150.0511	150.0511S
150.0502	4,8 / 3,2	3,2	-	3,2	150.0521	SW 10	150.0511	150.0511S
150.0503	4,8 / 3,2	3,2	4,8	4,8	150.0522	SW 11	150.0512	150.0512S
150.0504	4,8 / 3,2	3,2	4,8	4,8	150.0522	SW 11	150.0512	150.0512S
150.0505	6,0 / 4,8	4,8	6,4	6,4	150.0523	SW 13	150.0513	150.0513S
150.0506	7,0 / 4,8	4,8	6,4	6,4	150.0523	SW 13	150.0513	150.0513S
150.0507	7,0 / 4,8	4,8	8,0	8,0	150.0524	SW 14	150.0514	150.0514S
150.0508	7,0 / 4,8	4,8	8,7	8,7	150.0525	SW 17	150.0515	150.0515S
150.0509	9,0 / 6,5	6,4	8,7	8,7	150.0525	SW 17	150.0515	150.0515S
150.0510	9,5 / 6,5	6,4	8,7	8,7	150.0525	SW 17	150.0515	150.0515S



**FAZ FALTA EM QUALQUER OFICINA**

**34,90\***  
€

**KIT DE EXTRATORES DE PARAFUSOS TORX**

- perfeitamente adequado para soltar e desenroscar de parafusos e cavilhas cuja cabeça foi danificada ou gasta
- rosca de corte especial, de rotação à esquerda com gumes orientados de modo cônico
- inclui suporte de bits de troca rápida magnético e adaptador de ponta de chave caixa 1/4"
- para acionamento manual
- maior tempo de vida útil



**18**  
peças

**KIT DE EXTRATORES DE PARAFUSOS TORX E DE SEXTAVADO INTERIOR**

- perfeitamente adequado para soltar e desenroscar de parafusos e cavilhas cuja cabeça foi danificada ou gasta
- rosca de corte especial, de rotação à esquerda com gumes orientados de modo cônico para parafusos Torx e extrator em formato especial para parafusos de sextavado interior
- inclui bits TORSIONpower para parafusos Torx e de sextavado interior
- Pontas com zona de torção para amortecimento de picos de binário
- maior tempo de vida útil



**34**  
peças

	1/4"	65 mm
	1/2"	10 mm
	1/4"	TE10 - TE15 - TE20 - TE25 - TE27 - TE30 - TE40
	10 mm	TE50 - TE55
	1/4"	T10 - T15 - T20 - T25 - T27 - T30 - T40
	1/4"	HE1,5 - HE2 - HE2,5 - HE3 - HE4 - HE5 - HE6 - HE8 - HE10
	1/4"	1,5 - 2 - 2,5 - 3 - 4 - 5 - 6 mm



**SOLTA QUALQUER PARAFUSO**



150.7015 **29,90\***  
€

150.7060 **39,90\***  
€

\*Todos os preços com ICMS ou IVA adicional.



**COM SOFTWARE PARA PC**



**A IMAGEM É TRANSFERIDA E GUARDADA DIRETAMENTE**



**IMPERMEÁVEL**



6 lâmpadas mini-LED com intensidade regulável

**~1.120 MM**

150 - 1150 mm

**60°**

incluindo gancho, ímã e espelho

Ligação Wi-Fi confortável ao smartphone\*

**HD**

iOS  
Android  
Tablet

PC  
Laptop

USB 2.0

**IP67**

**Kit de videoscópio Wi-Fi com câmara frontal**

UNITÁRIOS	550.7510	550.7540	550.7520
Duração do trabalho:	aprox. 60 min	aprox. 60 min	aprox. 60 min
Resolução da câmara:	1600 x 1200 (YUV), 1280 x 720 (fotografar) = 2,0 megapixéis	1600 x 1200 (YUV), 1280 x 720 (fotografar) = 2,0 megapixéis	1600 x 1200 (YUV), 1280 x 720 (fotografar) = 2,0 megapixéis
Material de baterias:	lões de lítio	lões de lítio	lões de lítio
Cabeça Ø:	5,5 mm	6,0 mm	3,9 mm
Ângulo da câmara:	60°	0 + 90°	0°
incluindo gancho, ímã e espelho	✓	X	✓

8 peças

**Ø 5,5 MM**

550.7510 **99,90\*** €

5 peças

**Ø 6,0 MM**

550.7540 **129,90\*** €

8 peças

**Ø 3,9 MM**

550.7520 **149,90\*** €

\*Todos os preços com ICMS ou IVA adicional.







**MINI-ROQUETE INVERSOR PNEUMÁTICO SLIMPOWER**

- com patilha inversora na cabeça do roquete (esquerda / direita)
- de fácil utilização
- com regulação contínua da velocidade
- amortecimento de vibrações
- tamanho muito pequeno

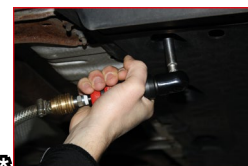

515.5510 **89,90** €

515.5505 **89,90** €

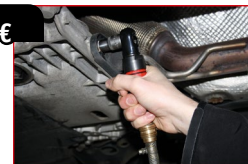

515.5515 **99,90** €

**FINO, FÁCIL E INTELIGENTE!**

**DADOS TÉCNICOS:**

Máx. Binário de libertação:	30 Nm
Consumo de ar:	240 l/min
Pressão de funcionamento:	max. 6,3 bar (90 psi)
Mín. Diâmetro do tubo:	3/8" - 10 mm



**MONSTER ROQUETE REVERSÍVEL DE AR COMPRIMIDO A ALTO RENDIMENTO**

- sem contragolpe, e com isso mais suave para o pulso
- com patilha inversora na cabeça do roquete (esquerda / direita)
- caixa ultraleve em material sintético robusto especial
- regulação do regime de rotações através do parafuso de regulação



**1,44 KG**

**ATÉ 81 NM**



**DADOS TÉCNICOS:**

Consumo de ar:	60,3 l/min
Pressão de funcionamento:	max. 6,3 bar (90 psi)
Mín. Diâmetro do tubo:	3/8" - 10 mm

515.3825 **149,90** €

515.1185 **149,90** €

**515.5530**



**MINI-LIXADORA RETA PNEUMÁTICA SLIMPOWER, DIREITA**

- para fresa HM, minidisco de corte e pontas de retificação com haste de 6 mm
- ideal para trabalhos de lixagem, polimento e gravação
- para trabalhos em situações de espaço reduzido
- com regulação contínua da velocidade
- tamanho muito pequeno



**DADOS TÉCNICOS:**

Mandril:	6 mm
Potência:	220 Watt
Regime no ralenti:	25000 rpm
Consumo de ar:	283 l/min
Pressão de funcionamento:	max. 6,3 bar (90 psi)
Mín. Diâmetro do tubo:	3/8" - 10 mm



**59,90** €

**515.5550**



**MINI-REBARBADORA RETA DE CORTE PNEUMÁTICA SLIM-POWER, CURTA**

- para discos de corte até Ø 50,4 x 1,1 x 9,56 mm
- para discos de desbaste até Ø 59,0 x 4,0 x 9,56 mm
- ideal para soltar ligações gastas ou enferrujadas
- para trabalhar em áreas de difícil acesso
- tamanho muito pequeno



**DADOS TÉCNICOS:**

Suporte do veículo:	9,6 mm
Potência:	220 Watt
Regime no ralenti:	19000 rpm
Consumo de ar:	283 l/min
Pressão de funcionamento:	max. 6,3 bar (90 psi)
Mín. Diâmetro do tubo:	3/8" - 10 mm



**129,90** €

\*Todos os preços com ICMS ou IVA adicional.



**515.3835**

**CHAVE DE PERCUSSÃO DE MINIBITS MONSTER XTREME LIGHT COM ALAVANCA INVERSORA**

- ideal e adequado para trabalhos em situações de espaço reduzido
- com alavanca inversora prática (esquerda / direita)
- de fácil utilização
- 3 pré-seleções de binário
- Ligação pneumática gira em 150°



0,55 KG



99,90\* €



**DADOS TÉCNICOS:**

Consumo de ar:	59 l/min
Pressão de funcionamento:	max. 6 bar
Min. Diâmetro do tubo:	3/8" - 10 mm

**515.1470**

0,55 KG

**EXTREMAMENTE LEVE, EXTREMAMENTE FLEXÍVEL!**



99,90\* €

**DADOS TÉCNICOS:**

Consumo de ar:	59 l/min
Pressão de funcionamento:	max. 6 bar
Min. Diâmetro do tubo:	3/8" - 10 mm



**515.3830**

0,55 KG



99,90\* €

**DADOS TÉCNICOS:**

Consumo de ar:	59 l/min
Pressão de funcionamento:	max. 6 bar
Min. Diâmetro do tubo:	3/8" - 10 mm

Alavanca inversora

**515.1211**

**TUBO DE SAÍDA INSONORIZANTE**

- 40% de insonorização
- desgaste mínimo no acoplamento e bico de encaixe
- levantamento mínimo de pó na área de trabalho



**ADEQUADO PARA ESTAS LIGAÇÕES:**



9,90\* €

\*Todos os preços com ICMS ou IVA adicional.



**515.3366**

**REDUTOR DE AR COMPRIMIDO DO MÁXIMO DE 10,0 BAR PARA 6,2 BAR**

- regula a quantidade de passagem de ar e protege as ferramentas a ar comprimido
- pode ser montado diretamente no tubo de ar comprimido ou diretamente no aparelho de ar comprimido
- pressão de entrada máxima 10 bar
- Pressão de saída é de 6,2 bar
- inclui ficha de acoplamento de 1/4" e adaptador



**ÓLEO PARA FERRAMENTAS PNEUMÁTICAS**

- para a lubrificação de ferramentas pneumáticas
- com manga anti-salpicos que pode ser fechada



Unitários	Volume em ml	€	
515.3361	100	€	4,90
515.3362	1000	€	12,90

a partir de **4,90€**

**APARAFUSADORA DE PERCUSSÃO DE ALTO DESEMPENHO MINIMONSTER**

Utilização:  
• para o trabalho de impacto Jumbo industrial de alta potência  
• para o trabalho de vida útil  
• para o trabalho de alta velocidade



**DADOS TÉCNICOS:**

Máx. Tamanho dos parafusos:	M 16
Consumo de ar:	135 l/min
Pressão de funcionamento:	max. 6,3 bar
Mín. Diâmetro do tubo:	3/8" - 10 mm



**A POTÊNCIA NÃO É UMA QUESTÃO DE TAMANHO**  
**EXTREMAMENTE PEQUENO**



3/8" **515.1190 129,90€**

1/2" **515.1270 129,90€**

**515.1272**

**MANGA DE PROTEÇÃO PARA MINIMONSTER**

- pode ser usado para chave de percussão MINIMONSTER 515.1190 e 515.1270
- manga de proteção minimiza os danos à chave de percussão no uso diário
- transparente
- silicone



**6,90€**

**CHAVE DE PERCUSSÃO A AR COMPRIMIDO DE ALTA POTÊNCIA MINIMONSTER XTREMELIGHT**

Utilização:  
• para o trabalho de impacto Jumbo industrial de alta potência  
• para o trabalho de vida útil  
• para o trabalho de alta velocidade



**DADOS TÉCNICOS:**

Máx. Tamanho dos parafusos:	M 16
Consumo de ar:	135 l/min
Pressão de funcionamento:	max. 6,3 bar
Mín. Diâmetro do tubo:	3/8" - 10 mm



Testado e recomendado pelo fórum alemão para umas costas saudáveis "Gesunder Rücken - besser leben e.V." e a federação alemã de escolas de postura correta (Bundesverband der deutschen Rückenschulen (BdR) e.V.) e.V. Para mais informações consulte: AGR e.V., Stader Str. 6, 27432 Bremervörde, Telef. 04761/92 63 580, www.agr-ev.de



3/8" **515.3855 149,90€**

1/2" **515.1150 149,90€**

**515.1273**

**MANGA DE PROTEÇÃO PARA MINIMONSTER XTREMELIGHT**

- pode ser usado para chave de percussão MINIMONSTER Xtremelight 515.1150 e 515.3855
- manga de proteção minimiza os danos à chave de percussão no uso diário
- transparente
- silicone



**6,90€**

\*Todos os preços com ICMS ou IVA adicional.



**515.1195**

**APARAFUSADORA DE PERCUSSÃO DE ALTO DESEMPENHO BOXER**

- com prática patilha inversora (esquerda / direita)
- de fácil utilização
- longo tempo de vida útil
- caixa ultraleve em alumínio

**1.290 NM**

**BOXER**  
KSTOOLS



**Imbatível na relação preço qualidade!**



**1,99 KG**



**99,90\***  
€

**DADOS TÉCNICOS:**

Máx. Tamanho dos parafusos:	M 16
Consumo de ar:	128 l/min
Pressão de funcionamento:	max. 6,3 bar (90 psi)
Mín. Diâmetro do tubo:	1/2" - 12,7 mm

**515.1095**

**APARAFUSADORA DE PERCUSSÃO PNEUMÁTICA DE ALTO DESEMPENHO MONSTER XTREMELIGHT**

- com prática patilha inversora (esquerda / direita)
- de fácil utilização
- mecanismo de impacto de martelo duplo de alta potência
- longo tempo de vida útil

**1.690 NM**

**MONSTER**  
KSTOOLS



**30% MAIS LEVE DO QUE O ANTERIOR**



**1,78 KG**



**149,90\***  
€

**DADOS TÉCNICOS:**

Máx. Tamanho dos parafusos:	M 16
Consumo de ar:	178 l/min
Pressão de funcionamento:	max. 6,3 bar
Mín. Diâmetro do tubo:	1/2" - 12,7 mm

**515.1274**

**MANGA DE PROTEÇÃO PARA MONSTER XTREMELIGHT**

- pode ser usado para chave de impacto Monster Xtremelight 515.1095
- manga de proteção minimiza os danos
- chave de percussão no uso diário
- transparente
- silicone



**9,90\***  
€

**APARAFUSADORA DE PERCUSSÃO PNEUMÁTICA DE ALTO DESEMPENHO MONSTER**

- com prática patilha inversora (esquerda / direita)
- de fácil utilização
- mecanismo de impacto de martelo duplo de alta potência
- longo tempo de vida útil

**1.690 NM**

**MONSTER**  
KSTOOLS



**~2,2 KG**



**515.1210 129,90\***  
€



**515.3785 249,90\***  
€

**DADOS TÉCNICOS:**

Consumo de ar:	178 l/min
Máx. Tamanho dos parafusos:	M 16
Pressão de funcionamento:	max. 6,3 bar
Mín. Diâmetro do tubo:	1/2" - 12,7 mm

\*Todos os preços com ICMS ou IVA adicional.



**APARAFUSADORA DE PERCUSSÃO PNEUMÁTICA DE ALTO DESEMPENHO SUPERMONSTER**

- com pré-seleção quádrupla de binário para apertar e soltar
- de fácil utilização
- mecanismo de impacto de martelo duplo de alta potência
- longo tempo de vida útil

**3.405 NM**



**MONSTER**  
*super*



**Os nossos mais poderosos!**

Unitários		kg	
515.3250	3/4"	6,7	€ 749, <sup>90</sup>
515.3270	1"	6,75	€ 749, <sup>90</sup>
515.3260	3/4"	7,76	€ 799, <sup>90</sup>
515.3280	1"	7,82	€ 799, <sup>90</sup>

**>6,7 KG**

Utilização a uma só mão

Twin-Hammer

**DADOS TÉCNICOS:**

Consumo de ar:	283 l/min
Máx. Tamanho dos parafusos:	M 38
Pressão de funcionamento:	max. 6,3 bar (90 psi)
Mín. Diâmetro do tubo:	3/4" - 19 mm



a partir de **749,90** €

**515.1980**

**PISTOLA DE LIMPEZA PNEUMÁTICA**

- ideal e adequado para a limpeza profissional de estofos, montantes das portas, condutas de ar, tapetes, esteiras, bancos, etc.
- tecnologia de limpeza por rotação única, ciclónica, com rolamento de esferas
- para todas as superfícies possíveis, a limpeza húmida ou seca
- também adequado para zonas de difícil acesso, p. ex. entre os bancos e costuras
- com a solução de limpeza de pulverização fina as superfícies limpas secam de modo especialmente rápido



**1.000 ML**



**PARA TODAS AS SUPERFÍCIES**

Acessórios:	
515.1983	Acessórios de escovas € 6, <sup>90</sup>
515.1986	Pincel-escova € 2, <sup>90</sup>

**DADOS TÉCNICOS:**

Pressão de funcionamento:	max. 6,3 bar (90 psi)
Mín. Diâmetro do tubo:	3/8" - 10 mm

**124,90** €

**515.1919**

**PISTOLA DE LIMPEZA PNEUMÁTICA DE SODA**

- perfeito e adequado para a limpeza e remoção de vernizes, tintas, etc.
- para todas as superfícies possíveis como o vidro, plástico, borracha, madeira, pedra, etc.
- Granalha de soda não aquece a chapa, e como tal, também não a deforma
- ejetar de modo eficiente e ecológico com NaHCO3 (bicarbonato de sódio)
- Pega isolada contra o frio



**1.000 ML**

**REMOVER FERRUGEM E TINTA DE MODO SUAVE**



Acessórios:	
515.1923	Granalha de soda € 24, <sup>90</sup>

**DADOS TÉCNICOS:**

Pressão de funcionamento:	max. 6,0 bar (87 psi)
Mín. Diâmetro do tubo:	3/8" - 10 mm

**49,90** €

\*Todos os preços com ICMS ou IVA adicional.



960.1190

**KIT DE PISTOLAS DE VENTILAÇÃO A AR QUENTE**

- potente secador de ar quente com 2 níveis de potência
- regulação contínua da temperatura
- roda de alinhamento com marca para 6 gamas de temperatura
- inclui 4 bicos adaptadores diferentes
- Nível de potência 1: 200 - 300 l/min (máx.450°C)
- Nível de potência 2: 350 - 500 l/min (máx.650°C)
- Regulação da temperatura: 1≈50°C / 2≈100°C / 3≈200°C / 4≈350°C / 5≈550°C / 6≈650°C

Áreas de aplicação: Remover tinta, soldar tubos, retrair PVC, soldar e dobrar materiais sintéticos, secar, descongelar, etc.

**REGULAÇÃO CONTÍNUA DA TEMPERATURA**



5 peças



49,90\* €

**DADOS TÉCNICOS:**

Potência:	2000 Watt
Corrente de serviço:	8 A
Tensão De Serviço:	220V-240V (50Hz)

550.1238

**LUZ DE TESTA PERFECTLIGHT COM PROJETOR DE 140 LUMEN**

- com alcance luminoso até 100 m
- feixe de luz variável entre projetor e luz dispersa
- boa estabilidade segura devido à faixa de testa e cabeça ajustável
- aprox. 3 horas de iluminação
- inclui 3 pilhas AAA d



150.4370

**LANTERNA PERFECTLIGHT 85 LUMEN**

- ideal para bolso de batas e camisas
- alcance de iluminação 25 m
- aprox. 5-10 horas de iluminação
- inclui 2 pilhas AA de 1,5 V
- caixa em alumínio ultraleve e resistente ao impacto



**DADOS TÉCNICOS:**

Duração da iluminação máx:	10h
Fluxo luminoso máx.:	85 Lúmen
Temperatura de funcionamento:	-10° / +45°C

14,90\* €

**DADOS TÉCNICOS:**

Duração da iluminação máx:	3 h
Fluxo luminoso máx.:	140 Lúmen
Temperatura de funcionamento:	-10° / +45°C

15,90\* €

150.4320

**ENROLADOR DE CABO DE OFICINA**

- prático, permitindo poupar espaço
- dispositivo de recolha automático, extraforte
- livremente giratório em 180°
- comprimentos de trabalho do cabo 20 m
- cabo de ligação 1,5 m

**ACABE COM OS CABOS ESPALHADOS!**



Comprimento do cabo: 20 metros

139,90\* €



150.9205

**KIT DE COPOS GRADUADOS**

- composição de tamanhos práticos de copos graduados
- resistente à quebra
- resistente a óleo, gasolina e ácidos
- com asa e bico para despejar
- PE (polietileno)

escalas: L / ml, Cups, Oz, Quart



**TRÊS TAMANHOS, UM PREÇO**

7,90\* €



3 peças

150.9240

**KIT DE FUNIS**

- composição de tamanhos práticos de funis
- resistente à quebra
- resistente a óleo, gasolina e ácidos
- alça de pega para o uso confortável
- HDPE (polietileno de alta pressão)

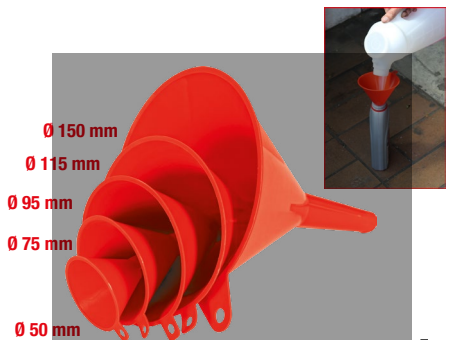

9,90\* €



5 peças

\*Todos os preços com ICMS ou IVA adicional.



**COPO GRADUADO COM SAÍDA FLEXÍVEL**

- possibilidades de utilização multifacetadas
- saída flexível, afunilada possibilita um esvaziamento limpo
- adequado para óleo, químicos, gasolina, ácidos, produto anticongelante e líquidos isentos de ácidos
- resistente à quebra
- com graduação

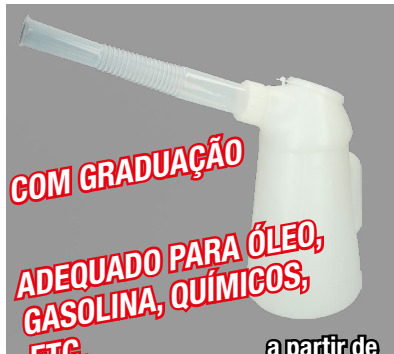

**COM GRADUAÇÃO**  
**ADEQUADO PARA ÓLEO,  
GASOLINA, QUÍMICOS,  
ETC.**

a partir de  
**9,90\*** €

Unitários	Volume em litros	€
150.9234	1	9,90
150.9235	2	12,90
150.9001	3	14,90
150.9002	5	17,90

**PULVERIZADOR PARA BOMBA DE PRESSÃO**

- em polietileno de alta qualidade
- para diferentes químicos, como p. ex. limpador de freio, produtos de lavagem, soluções e limpeza, etc.
- cabeça de pulverização em latão pode ser ajustada e fechada
- junta em Viton®
- apropriado para o trabalho em cima



Unitários	Volume em litros	€
150.8251	1	9,90
150.8252	2	12,90

a partir de  
**9,90\*** €

**PULVERIZADOR PARA BOMBA DE PRESSÃO COM CORREIA DE TRANSPORTE**

- em plástico PE de alta qualidade
- para diferentes químicos, como p. ex. detergentes, solução de lavagem e produto de limpeza, etc.
- com prática alça de transporte
- comprimento do tubo flexível 1,25 m
- Cabeça de pulverização em aço inox ajustável, pode ser fechada



**5L**

150.8261 **22,90\*** €



**7L**

150.8262 **24,90\*** €

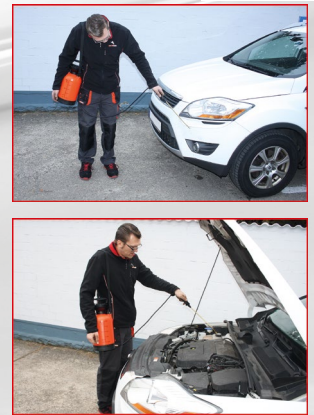

**800.0960**

**PASSADIÇO DE SEGURANÇA EM ALUMÍNIO**

- com perfil antiderrapante no passadiço
- com plataforma de grandes dimensões para uma estabilidade segura
- com trancagem de segurança
- rebatível poupando assim espaço na arrumação
- As arestas em plástico nos pés protegem o passadiço e o chão



**SUPERSEGURO  
SUPERPRÁTICO**

**89,90\*** €

**500.8100**

**CARRINHO TELESCÓPICO MULTIUSOS UNIVERSAL COM RODAS**

- ideal para a reparação da carroçaria, na área da pintura ou para-brisas
- o multitalento - aplicação universal, uma vez que ajustável em altura e largura
- após a utilização pode ser recolhido permitindo poupar espaço
- receção com revestimento em borracha antiderrapante para evitar riscos
- com capacidade de carga até 100 kg



**AJUSTÁVEL EM ALTURA  
E LARGURA**

**149,90\*** €

\*Todos os preços com ICMS ou IVA adicional.



500.8004

**BANCO MÓVEL E AJUSTÁVEL EM ALTURA**

- banco robusto e móvel
- com plataforma para guardar ferramentas e peças pequenas
- revestimento almofadado
- ajuste hidráulico da altura
- capacidade de carga máx até 135 kg



max.  
135 kg

**COM CAPACIDADE DE CARGA EXTREMA**



89,90\*  
€

500.8090

**ESTEIRA MÓVEL**

- com áreas dos braços configuradas para uma perfeita liberdade de movimentos
- inclui prateleiras laterais para ferramentas
- fácil de limpar
- com capacidade de carga até 120 kg



max.  
120 kg

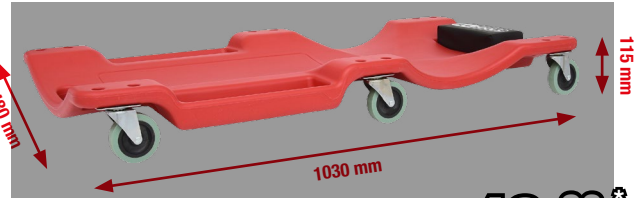

49,90\*  
€

160.0342

**APOIO TELESCÓPICO INFERIOR**

- ideal para todos os trabalhos, em que é necessário um apoio complementar
- fuso roscado de trapézio robusto
- acionamento fácil devido ao rolamento de impulso
- pedal para ajuste fino (20mm)
- o auxiliar de oficina ideal em muitas situações



max.  
750 kg

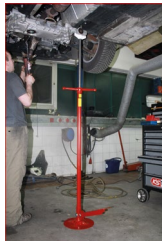

**APOIA-O DE MODO FIÁVEL**

99,90\*  
€

330.3613

**KIT DE BROCAS HELICOIDAIS HSS-G CO 5 EM CAIXA EM CHAPA DE AÇO**

- DIN 338 Modelo N
- de corte à direita
- ângulo de bicos de 130°
- ângulo da espiral 20 -30°



25  
peças

aplicável em aços ligados e não ligados com resistência até 1100 N/mm<sup>2</sup>, aços beneficiados e aços cementados, aços resistentes a ferrugem e ácidos e aços para trabalhos a quente e frio



- 1,0 - 1,5 - 2,0 -
- 2,5 - 3,0 - 3,5 -
- 4,0 - 4,5 - 5,0 -
- 5,5 - 6,0 - 6,5 -
- 7,0 - 7,5 - 8,0 -
- 8,5 - 9,0 - 9,5 -
- 10,0 - 10,5 - 11,0 -
- 11,5 - 12,0 - 12,5 -
- 13,0 mm

89,90\*  
€

140.3000

**KIT DE LIMAS DE OFICINA**

- DIN 7261 Forma B, C, D, E, F
- picadura 2
- 200 mm de comprimento
- com cabo de 2 componentes
- aço especial para ferramentas



5  
peças

contém uma lima plana, em meia-cana, redonda, quadrada e triangular com um comprimento de 200 mm e uma picadura 2.



24,90\*  
€

911.8126

**RASPADOR UNIVERSAL**

- com lâmina de fácil substituição
- com olhal de fixação
- Puxador de plástico

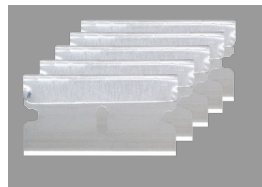

Acessó-  
rios:

911.8127 Lâminas raspadoras de substituição € 2,90

6,90\*  
€

\*Todos os preços com ICMS ou IVA adicional.





**907.2105**

**CANIVETE COM ENCAIXE**

- lâmina com revestimento em Teflon
- fixação da lâmina aberta
- cabo anti-deslizante com moldes dos dedos
- ideal para mecânicos



**8,90\***  
€

**907.2190**

**CANIVETE COM ENCAIXE**

- lâmina em aço inox com afagamento ondulado parcial
- fixação da lâmina aberta
- com olhal de fixação
- cabo com aplicações finas de madeira
- ideal para mecânicos



**12,90\***  
€

**907.2220**

**CANIVETE COM FIXAÇÃO E CORTA-CINTOS**

- Lâmina com revestimento
- fixação da lâmina aberta
- corta-cintos integrado no cabo
- Quebra-vidros na ponta do cabo
- leve e prático



**9,90\***  
€

**911.8185**

**KIT DE ALAVANCAS TELESCÓPICAS PARA LEVANTAMENTO DE CABEÇA DE ARTICULAÇÃO**

- Extensão da alavanca através de botão de pressão em níveis de encaixe
- cabeça de rotação pode ser regulador por níveis
- extrafino, com cabeça de pressão embutida
- transferência máxima de força em condições limitadas de espaço
- ideal para aplicação na gama de automóveis e veículos comerciais

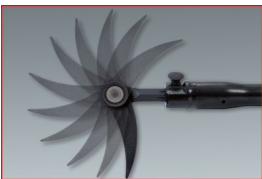

**3**  
peças

**SEMPRE COM O COMPRIMENTO NECESSÁRIO**

**189,90\***  
€

**162.0370**

**KIT DE PUNÇÕES PARA CAVILHAS**

- pontas de trabalho endurecidas
- ponta afiável
- haste em dourado pintado a uma demão
- cromo molibdénio
- em caixas articuladas em chapa



- 150x10x3 -
- 150x10x4 -
- 150x10x5 -
- 150x10x6 -
- 150x12x8 -
- 150x12x10mm

**6**  
peças

**24,90\***  
€

**310.0180**

**CAPACETE DE SOLDADOR**

- comuta automaticamente de claro para escuro, assim que se dá a ignição do arco de luz
- com células solares de alta qualidade deixa de ser necessário a substituição da bateria
- equipado com interruptor de sensibilidade e atraso para passagem de escuro para claro, para evitar olhos de soldador, quando é soldado com um valor de amperagem elevado
- possibilidade de comutação rápida para soldar pingos e pontos
- proteção completa do pescoço



**84,90\***  
€

**LUVAS DE MICRO-MALHA FINA, PRETAS**

- ajuste muito confortável
- especialmente permeável ao ar
- com revestimento em PU no lado da palma da mão
- muito adequado para trabalhos com peças pequenas
- logótipo impresso



Unitários

**12 PARES**

310.0470	9	€ 19,90
310.0475	10	€ 19,90
310.0480	11	€ 19,90

**a partir de 19,90\***  
€

\*Todos os preços com ICMS ou IVA adicional.



911.8225

**KIT DE FERRAMENTAS DE ALAVANCAR DE PRECISÃO**

- ideal para soltar de modo suave e sem danos as peças de revestimento, calhas decorativas, etc.
- compilação prática de diferentes variantes de alavancas
- modelo fino e robusto
- para trabalhos de filigrana em peças de revestimento frágeis
- Aço inox



3 peças



**PARA TRABALHOS DE FILIGRANA**

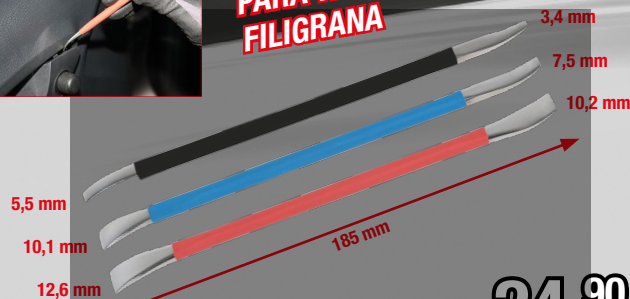

24,90\* €

140.2370

**KIT DE ABRE-CLIPES**

- para cliques de metal e de plástico
- ferramenta robusta para desmontagem do revestimento da porta
- efeito de alavanca devido à angulação na zona dianteira do macaco
- modelo robusto com haste sólida
- com ângulo de 15°



6 peças

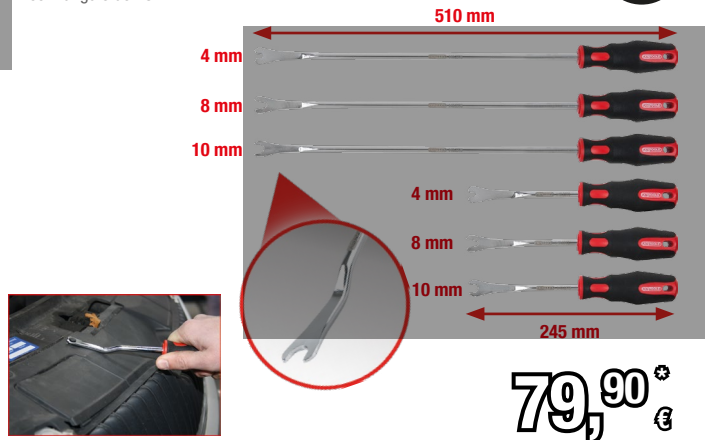

79,90\* €

911.8205

**KIT DE CALÇOS DE PLÁSTICO MASTER**

- ideal para soltar diversas peças de revestimento
- junção prática de diferentes variantes de cunhas e alavancas
- modelo fino e robusto
- ideal para soltar peças de revestimento, frisos decorativos sem ferir a pintura ou causar danos, etc.
- para trabalhos de filigrana em peças de revestimento frágeis



11 peças

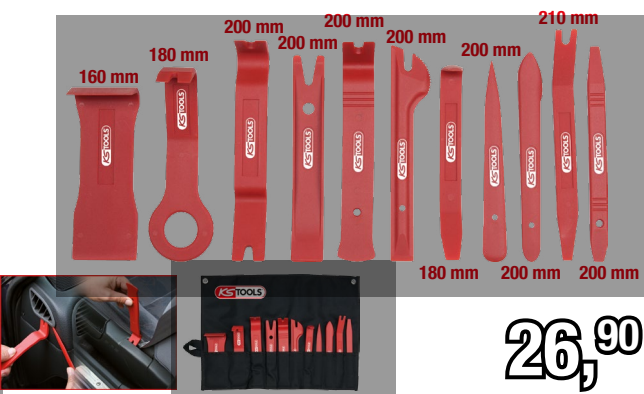

26,90\* €

**ALICATE DE PRESSÃO PARA BRAÇADEIRAS DE TUBO FLEXÍVEL**

- mordentes de fixação forjados
- modelo dentado
- com alavanca de abertura rápida
- com encaixe de fixação
- para material redondo e plano



Unitários	Intervalo de fixação mm		
115.1126	18-36	€	17,90
115.1127	18-54	€	19,90

a partir de 17,90\* €

122.1200

**KIT DE GRAMPOS PARA TUBO FLEXÍVEL**

- para desligar facilmente tubos flexíveis de 10,0 mm (3/8") a 45,0 mm (1.3/4")
- controlo contínuo do fluxo, controlo fino do fluxo ou paragem completa do fluxo
- o tubo flexível é pressionado a toda a largura contra o gancho de aço robusto, evitando assim causar danos no tubo flexível
- com orelha do grampo giratório em metal
- ideal para trabalhos de manutenção com gasolina, óleo, água e produto anticongelante do radiador



4 peças

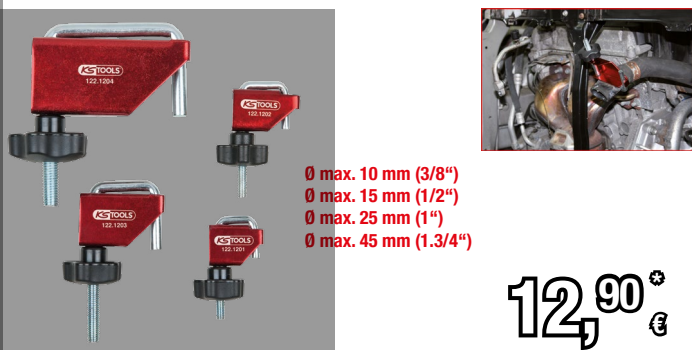

12,90\* €

115.1055

**KIT DE ALICATES PARA BRAÇADEIRAS DE TUBOS FLEXÍVEIS PARA VEÍCULOS MOTORIZADOS**

- para abrir e fechar braçadeiras Cobra de tubo flexível
- com mordentes de pressão móveis
- inclui dispositivo de encaixe e função de fixação
- mecanismo com autoabertura
- para a montagem e desmontagem braçadeiras de tubos



7 peças



139,90\* €

\*Todos os preços com ICMS ou IVA adicional.



150.3220

**CÂMARA DE VISÃO NOTURNA COM LUZ UV**

- câmara de visão noturna compacta para aplicações na construção civil, eletrotécnia, metalomecânica, ramo automóvel, etc.
- é possível obter dados precisos mesmo a grandes distâncias.
- Relatório de resultados com imagens integradas
- Detetor: Tecnologia IR-EX™ (sensor IR-Array integrado com sensor CMOS)
- diagnóstico rápido de falhas

**INOVADOR E PRECISO**



**499,90\*** €



550.1285

**REFRATÓMETRO -EQUIPAMENTO DE ENSAIO ÓTICO PARA LÍQUIDO DA BATERIA, ANTICONGELANTE E ADITIVOS AD-BLUE®**

- para a verificação rápida e precisa do teor de ácidos do líquido da bateria, do teor do anticongelante e dos aditivos AdBlue®
- também utilizável para água de arrefecimento e para os vidros
- também aplicável em temperaturas ambiente inferiores a 10°C
- modelo de alta qualidade em alumínio

\*O AdBlue® é uma marca registada da VDA Verband der Automobilindustrie e.V.



**84,90\*** €

150.3040

**TERMÓMETRO A INFRAVERMELHOS**

- pistola de medição a laser para uma medição da temperatura sem contacto
- especialmente adequado para a utilização nas áreas industriais, de construção civil, automóveis, químicos e controlo de alimentos
- raio de medição a laser com ponto de medição vermelho
- Função automática de desativação

**Áreas de aplicação:** em motores em rotação, pontos de difícil acesso, produtos líquidos, cabos condutores de electricidade, em sistemas de aquecimento, gás e ar condicionado, sistemas de arrefecimento, disco de travões quentes, químicos agressivos e alimentos



**DADOS TÉCNICOS:**

Comutável:	°C / °F
Intervalo de Medição:	-20°C - 500°C
Alimentação de corrente:	Bateria quadrada de 9V

**89,90\*** €

150.1930

**KIT DE ASSISTÊNCIA DE DIAGNÓSTICO MASTER PARA SISTEMA DE ARREFECIMENTO**

- composição perfeita do kit para o ensaio de pressão no sistema de arrefecimento e dos tampões
- deteção rápida de fugas no sistema de arrefecimento, p. ex. junta da cabeça do motor, agregados do radiador, bombas de água, tubos flexíveis, etc.
- adequado para todos os veículos comuns com motores arrefecidos a água, p. ex. Europa, Japão, EUA, etc.
- aplicação rápida e eficiente

**PERMANECER SEMPRE DESCANSADO**



**25**  
peças

**9,90\*** €

\*Todos os preços com ICMS ou IVA adicional.



**150.9355**

**APARELHO DE ENCHIMENTO E DISPOSITIVO DE SANGRAMENTO DOS SISTEMAS DE COMBUSTÍVEL DIESEL**

- ideal para purgar o ar de modo limpo, rápido e fácil e para atestar o filtro diesel em estado montado
- pode ser usado na troca de filtros, depósito totalmente esvaziado, enchimento errado, etc.
- com a ligação de ar comprimido e acionamento da alavanca manual é criado um vácuo no dispositivo de enchimento do filtro diesel e de sangramento (efeito venturi), aspirando assim o combustível.
- com corpo da bomba de alta qualidade e cabeça da bomba reforçada
- com sistema de acoplamento rápido para a substituição simples de tubos flexíveis

**11**  
peças

8,0 x 12,0 mm x 15 cm  
6,0 x 9,0 mm x 15 cm

8,0 x 12,0 mm x 1,5 m  
6,5 x 9,5 mm x 1,5 m

4,0 x 8,0 mm x 1,5 m



**149,90\***  
€



**150.7040**

**KIT DE MATRIZES DE PERFURAÇÃO PARA CABEÇA DO MOTOR**

- possibilita uma perfuração rápida e precisa de pinos roscados arrancados nas cabeças do motor ou nos flanges do tubo de escape diretamente no veículo
- de aplicação universal
- grande poupança de tempo de até 4 horas
- cabeça do motor não tem de ser desmontada

**28**  
peças

Áreas de aplicação: de aplicação universal em cabeças do motor ou flanges do tubo de escape com rosca de parafusos M8 e M10



**129,90\***  
€



**115.1069**

**KIT DE FERRAMENTA DE DESBLOQUEAMENTO PARA VAG**

- para o desbloqueamento correto e sem danos dos tubos de aspiração
- sem danificar os tubos de aspiração ou ligações
- 2 unidades incluídas no fornecimento

**2**  
peças

Áreas de aplicação: Volkswagen Golf >2013, Audi A3, Q3 >2013, Seat Leon >2013, Ibiza >2008, Ateca, Škoda Octavia >2013 com motores 1,0 / 1,2 e 1,4 L

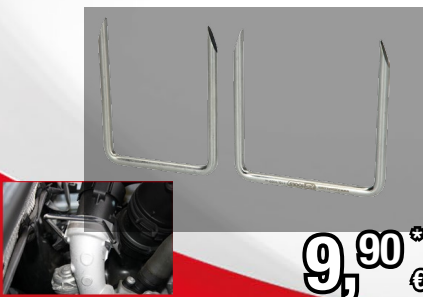

**9,90\***  
€



**152.1350**

**JOGO DE EXTRATORES DE INJETORES PARA VAG**

- ideal e adequado para desmontagem de injetores
- adequado para motores FSI, SDI, TDI, common rail e bomba-ejetor
- para a desmontagem de injetores queimados na cabeça do motor
- evita-se o emperrar dos injetores

**24**  
peças

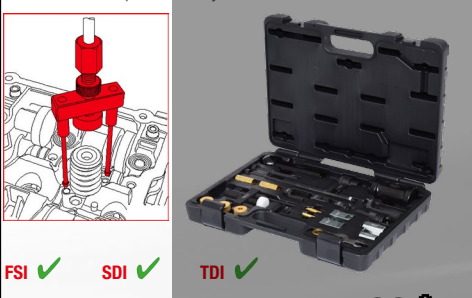

FSI ✓ SDI ✓  
CR ✓ PD ✓

**169,90\***  
€



**500.7570**

**KIT DE EXTRATORES DE BOBINAS DE IGNIÇÃO COM CABO EM T PARA MOTORES VAG E OPEL**

- ideal para a montagem e desmontagem rápidas e seguras de bobina de ignição com nível de saída de potência
- evita danos na bobina e no cárter
- abrange quase todo o leque de modelos dos motores da VAG e Opel
- com furo para pendurar
- com cabo de 1 componente

**7**  
peças



**69,90\***  
€



**913.1210**

**KIT DE CHAVES DE CAIXA DE ANEL ABERTO**

- dozavado
- modelo e comprimento especiais
- para praticamente todos os tipos de veículos comuns
- para a montagem e desmontagem de condutas de injeção de difícil acesso
- possibilita um trabalho simples poupando tempo

**6**  
peças

**DOZAVADO**

12 - 14 - 16 - 17 -  
18 - 19 mm



**69,90\***  
€



**500.7167**

**ALICATE DE ARTICULAÇÃO DUPLA PARA CACHIMBOS DE VELAS DE IGNIÇÃO, COMPRIDO**

- modelo comprido especial para motores com posição de montagem recuada das velas de ignição
- de aplicação universal
- especialmente para ficha de proteção térmica
- com a articulação dupla o alicate necessita de pouco espaço para abrir e agarrar
- mangas de suporte com ângulo de 45°



**24,90\***  
€

\*Todos os preços com ICMS ou IVA adicional.



911.3999



**PONTA DE CHAVE DE CAIXA DE VELAS DE IGNIÇÃO ESPECIAL PARA BMW COM ARTICULAÇÃO**

- Perfil sextavado duplo permite a receção de velas de ignição sextavadas e dozavadas
- com cabeça articulada para velas de ignição com de difícil acesso
- borracha de retenção facilita a montagem e desmontagem
- sem danificar a cerâmica

Áreas de aplicação: BMW série 1 (E81 / E87), série 3 (E90) série 5 (E60) com motores N43, já que as velas de ignição estão montadas com um ângulo >5°



14,90\* €

500.7345



**PONTA DE CACHIMBO DE VELAS DE INCANDESCÊNCIA PSG 12 MM, INCLUI 5 TAMPAS PROTETORAS PSG**

- para a montagem e desmontagem seguras de velas de incandescência PSG
- podem ser também utilizados na montagem / desmontagem de velas de incandescência standard com 12 mm
- 5 capas de proteção de velas de incandescência PSG fornecidas impedem a carga eletrostática e a sujidade das velas de incandescência
- esfera e pista exterior integradas para estabilidade segura da vela de incandescência

Áreas de aplicação: A4/S4 (Avant/Quattro) 3,0l a partir de 11/09; Q7 3,0l a partir de 11/08; Touareg 3,0l a partir de 02/09; Golf (Variant/4motion) 2,0l a partir de 09/09; Insignia (Spots Tourer) 2,0 CDTI a partir de 03/09; Insignia (Bi Turbo) 2,0 CDTI a partir de 07/08; Meriva B (CDTI) 1,3l a partir de 03/10; Astra J 1,3l 03/10



9,90\* €

6 peças

150.3305



**FERRAMENTA PARA CORREIA TRAPEZOIDAL ESTRIADA**

- adequado para montagem e desmontagem da correia trapezoidal estriada elástica
- troca de correia rápida, sem problemas e correta
- sem danos do carreto da correia e da correia
- aplicação de força mínima
- aço especial para ferramentas



19,90\* €

150.3170



**FERRAMENTA DE EXTRAÇÃO UNIVERSAL DE POLIAS DE 2 BRAÇOS**

- para polias estriadas
- braços extratores com bloqueio
- aro de fixação comprime gancho com segurança
- impede o derrapar
- reduzida necessidade de espaço devido ao modelo compacto

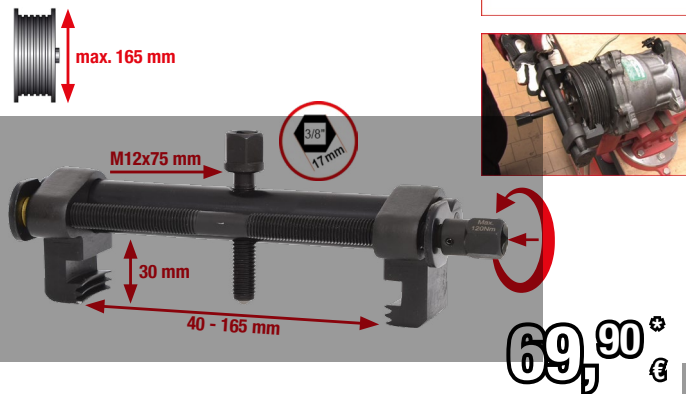

69,90\* €

150.3194



**FERRAMENTA DE EXTRAÇÃO UNIVERSAL DE POLIAS DE 3 BRAÇOS**

- para sacar sem causar danos a polia da correia dentada
- de aplicação universal para vários diâmetros e diferentes divisões de furos
- reduzida necessidade de espaço devido ao modelo compacto
- adequado para trabalhos no motor montado e desmontado
- aço especial para ferramentas

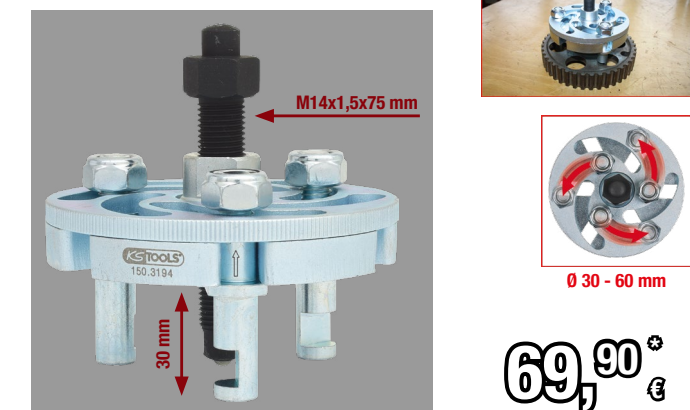

69,90\* €

150.3000



**KIT DE CHAVES UNIVERSAIS DE CONTRA-CALÇO PARA POLIAS**

- ideal e adequado para praticamente todos os tipos de veículo
- ferramenta de aplicação universal para encaixar, rodar e fixar polias perfuradas
- o comprimento total de 520 mm garante uma alavanca ideal para soltar os parafusos de fixação da polia
- com regulação contínua de Ø 40 - 220 mm - altura do pivô: 35 mm
- inclui 4 pares de pivôs de enroscar

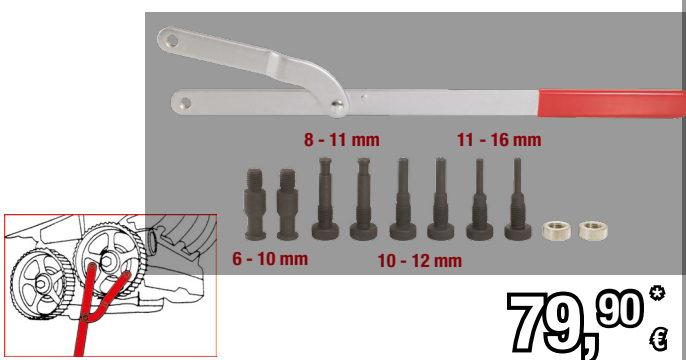

79,90\* €

11 peças

\*Todos os preços com ICMS ou IVA adicional.



**104.5050**

**CORTA TUBOS COM ROQUETE**

- para cortar de modo rápido e sem problemas tubos com 2 rodízios de apoio e mecanismo de 3 lâminas com roquete
- guia muito boa devido à superfície de encosto larga assegura um corte angular
- Profundidade do corte máx. 3 mm
- mecanismo roquete robusto



Ø 28-67 mm

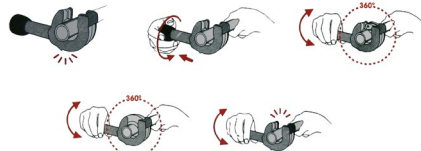

**129,90\*** €

**550.1183**

**PURIFICADOR DE AR A PLASMA COM TECNOLOGIA IONIZADORA**

- elimina odores e desinfeta o interior do automóvel
- desativação automática no modo eliminação de odores após 60 minutos
- funciona sem aditivos químicos, garantido uma limpeza sem deixar restos
- não deixa rastros mesmos em superfícies sensíveis
- elimina mofo, bactérias, fungos e ácaros



**DADOS TÉCNICOS:**

Material de baterias:	lões de lítio
Densidade de iões negativa:	3000000 peças/cm <sup>2</sup>
Conversão De Ozono:	5 mg/h
Área de cobertura:	15m <sup>2</sup>

**ELIMINA MOFOS, BACTÉRIAS, FUNGOS E ÁCAROS**

**99,90\*** €

**150.1200**

**KIT DE CHAVES UNIVERSAIS PARA CORREIAS TRAPEZOIDAIS E DENTADAS**

- dozavado
- para folgar o dispositivo tensor automático
- mudança sem dificuldade da correia
- poupa na VAG a posição de assistência da unidade de arrefecimento



**5** peças

Áreas de aplicação: Audi A4, Volkswagen Passat a partir de 97 com TDI ou motor bomba-ejetor da Opel, DOHC 4 / 6 cilindros (p. ex. Astra F com ar condicionado), motores V6 da Saab, Mitsubishi

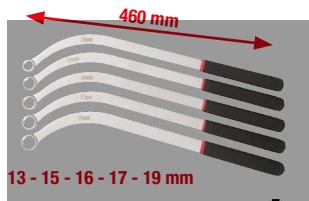

**79,90\*** €

**550.1706**

**ESTABILIZADOR DE TENSÃO DE REDE DE BORDO 12V OBD II**

- alimenta o veículo durante a troca da bateria com tensão, para que diversas configurações como p.ex. código do rádio, memória dos bancos, etc. não se percam
- impede a perda de dados do sistema eletrónico na tecnologia de rebordeamento durante a troca de bateria
- ligação através do casquilho OBD II e grampos de terminais tipo crocodilo de uma bateria externa
- indicação de estado de prontidão verifica e indica o estabelecimento de uma ligação segura



**5.000 MM**



**17,90\*** €

**550.1192**

**APARELHOS PARA DETEÇÃO DE FUGAS EM SISTEMAS DE AR CONDICIONADO**

- ideal para localizar fugas em sistemas de ar condicionado
- sem sensibilidade transversal em relação a gases estranhos e a movimentos do ar
- sinal ótico e acústico na deteção de fugas
- sensibilidade ajustável
- inclui sensor de substituição



**PARA PROFISSIONAIS**

**355 MM**



**89,90\*** €

**150.1495**

**MULTÍMETRO DIGITAL INCLUINDO PONTAS DE TESTE**

- multímetro sólido com funções de medição básicas
- kit de cabos de medição com ponta de medição (vermelha/preta)
- com pé de apoio em coldre de proteção de borracha

**Funções:**

- Medição de tensão contínua e alternada
- Medição de corrente contínua e alternada
- Medição de resistência
- Dwell
- Teste de díodos (com sinal acústico)
- Teste de transistores
- Teste de baixa resistência (com sinal acústico)
- Função Data Hold
- Contagem de rotações
- Medição da frequência
- Indicador de controlo da bateria



**DADOS TÉCNICOS:**

Proteção S1 (corrente fina):	200mA/250V (20x5mm)
Temperatura de funcionamento:	0° até +40° C (32° até 104° F)
Corrente contínua:	200 mA - 10 A
Tensão alternada:	200 V - 600 V
Medição da resistência:	200 - 2000 Ohm



**O MULTITALENTO**

**19,90\*** €

\*Todos os preços com ICMS ou IVA adicional.



**550.1649**

**APARELHO DE TESTE DE SISTEMA DE CARGA DA BATERIA DIGITAL 12 V / 24 V COM IMPRESSORA INTEGRADA**

- adequado para baterias de 12 Volts (ácido de chumbo, baterias de gel, de células húmidas, MF, VRLA, cálcio, AGM e de ciclo profundo)
- para a determinação rápida e fácil de insuficiências de bateria considerando a compensação da temperatura
- verifica o estado da bateria, o estado da carga, a resistência interior, o valor de corrente no arranque a frio
- com função de verificação da bateria de arranque, do motor de arranque e medição do circuito de carga
- impedem uma sobrecarga da bateria devido a duração prolongada



**INCLUI 3 ROLOS DE PAPEL DE IMPRESSÃO!**



**COM IMPRESSORA**



**PARA QUASE TODAS AS BATERIAS**

**DADOS TÉCNICOS:**

Indicador:	digital
Área de trabalho CA / MCA:	40-2.000 CCA
Área de trabalho CCA:	40-2.000 CCA
Área de trabalho DIN:	40-2.000 CCA
Área de trabalho EN:	40-2.000 CCA
Área de trabalho IEC:	40-2.000 CCA
Área de trabalho JIS#:	40-2.000 CCA
Área de trabalho SAE:	40-2.000 CCA
Temperatura de trabalho:	0°C até +55°C
Gama de frequências:	100
Intervalo de Medição:	9-36 V
Precisão de medição :	+/- 0,5 mΩ
Intervalo de fixação:	9-36 V

**299,90\*** €

**550.1735**

**CARREGADOR DE BATERIA DE ALTA FREQUÊNCIA 6V + 12V**

- concebido para a utilização contínua e permanente, também com a bateria instalada
- para baterias de ácido de chumbo, de gel, de células húmidas, MF, VRLA, cálcio, AGM e de ciclo profundo
- possibilita a regeneração e o resgate de baterias muito descarregadas
- com proteção contra sobrecarga e troca de polaridade integrada para evitar a utilização errada



**Áreas de aplicação:** mota, veículos ligeiros de passageiros, carrinhas pequenas e barcos

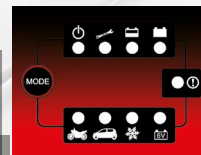

**DADOS TÉCNICOS:**

Capacidade da bateria:	3 - 80 Ah
Intervalo de fixação:	220-240V AC, 50/60HZ
Tensão de carga:	7,2V - 4A / 14,4V - 1A / 14,4V - 4A / 14,7V - 4A (6V/12V)

**59,90\*** €

**550.1745**

**CARREGADOR DE BATERIA DE ALTA FREQUÊNCIA 12V + 24V SMARTCHARGER 25A/12,5A**

- comutável entre 12 e 24 Volt
- concebido para a utilização contínua e permanente, também com a bateria instalada
- para baterias de ácido de chumbo, de gel, de células húmidas, MF, VRLA, cálcio, AGM e de ciclo profundo
- comando preciso de carga com microprocessador impede a sobrecarga e comuta automaticamente para o modo de ativação depois de concluído o processo de carregamento e impede o "inchaço" ou mesmo a "explosão" da bateria
- com proteção contra sobrecarga e troca de polaridade integrada para evitar a utilização errada



**DADOS TÉCNICOS:**

Capacidade da bateria:	12V: 75-500Ah - 24V: 45-250Ah
Intervalo de fixação:	220-240V AC, 50/60HZ
Tensão de carga:	14,4V - 25A (12V), 28,8V - 12,5A (24V)



**399,90\*** €

**550.1720**

**BOOSTER PARA BATERIAS DE 12V + 24V - APARELHO AUXILIAR DE ARRANQUE PORTÁTIL 1400 A**

- ideal para motores a gasolina e diesel em veículos ligeiros de passageiros até carrinhas
- bornes de bateria totalmente isolados (1000A)
- aviso sonoro em caso de troca de polaridade
- ligação de cabos sem corrente à bateria do veículo
- caixa resistente ao impacto com área de colocação revestida a borracha

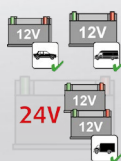

**18,0 KG**

**DADOS TÉCNICOS:**

Bateria:	2 x 12 Volt / 22 Ah
Corrente de pico:	4400 / 2200 A
Corrente de arranque:	1400 / 700 A



**459,90\*** €

\*Todos os preços com ICMS ou IVA adicional.



**150.1670**

**MULTÍMETRO ELETRÔNICO MULTIFUNCIONAL 6 - 24 V COM CABO DE 5 M**

- luz de teste ideal com muitas funções de teste
- com iluminação integrada para a iluminação perfeita da zona de teste
- com ponta de teste substituível para a expansão opcional com componentes de verificação e teste comuns no mercado
- verificação rápida do funcionamento sem desmontagem dos componentes
- Fusível anti-curto-circuito bimetálico (7,5 A), evitando o desgaste do fusível na pesquisa de falha

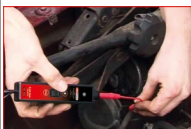

5 m



**DADOS TÉCNICOS:**

Comprimento De Cabo:	5 m
Diâmetro da ligação de teste:	4 mm
Gama de aplicação:	6 - 24 V DC

**59,90\*** €

**150.0950**

**JOGO DE CABOS DE ENSAIO E MEDIÇÃO PARA DIAGNÓSTICO MASTER 12/24V**

- para a utilização com luz de teste funcional e multimetros em consumidores em circuitos de corrente elétrica
- obtenção fácil e segura dos sinais devido aos contactos diretos
- componentes de verificação e teste de alta qualidade para diferentes cabos de medição, cabos de teste e tiras de teste para o mecânico profissional
- para a utilização diária em diagnósticos e deteção de falhas
- pontas de teste extrafinas



**92**  
peças

**DIAGNÓSTICO: OBRIGATORIO TER!**

Ø 4 mm



**199,90\*** €

**150.1655**

**MULTÍMETRO ELETRÔNICO MULTIFUNCIONAL 6 - 24 V COM CABO DE 25 M**

- luz de teste ideal com muitas funções de teste
- com iluminação integrada para a iluminação perfeita da zona de teste
- com ponta de teste substituível para a expansão opcional com componentes de verificação e teste comuns no mercado
- verificação rápida do funcionamento sem desmontagem dos componentes
- Fusível anti-curto-circuito bimetálico (7,5 A), evitando o desgaste do fusível na pesquisa de falha



25 m

**DADOS TÉCNICOS:**

Comprimento De Cabo:	25 m
Diâmetro da ligação de teste:	4 mm
Gama de aplicação:	6 - 24 V DC

**89,90\*** €

**115.1400**

**KIT DE FERRAMENTAS PARA CRIMPAR UNIVERSAIS COM ALICATE DE DESCARNAR AUTOMÁTICO**

- alicate de crimpagem extremamente robusto e fiável
- possibilidade de desbloqueamento após eventual falha na utilização
- resultado de crimpagem perfeito devido aos perfis de precisão
- com função de roquete
- troca fácil dos acessórios de crimpagem devido ao mecanismo de troca rápida



**283**  
peças



- 30x 2,0x40 mm
- 25x 2,5x40 mm
- 20x 3,5x40 mm
- 20x 5,0x40 mm
- 16x 7,0x80 mm
- 8x 10,0x80 mm
- 8x 13,0x85 mm



**Acessórios:**

970.0230 Sortido tubos termoretráteis € **8,90**

**159,90\*** €

\*Todos os preços com ICMS ou IVA adicional.





**117.1890**

**KIT DE FERRAMENTAS COM FERRAMENTAS ISOLADAS PARA VEÍCULOS HÍBRIDOS E ELÉTRICOS**

- isolamento conforme IEC 60900
- em elegante mala em alumínio
- aço especial para ferramentas



**43**  
peças

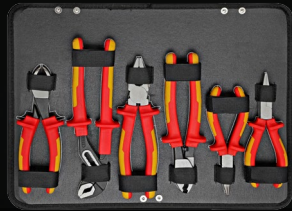

- |              |                   |
|--------------|-------------------|
| 240 mm       | T30               |
| 215 mm       | T25               |
| 210 mm       | T20               |
| 185 mm       | PH1               |
| 165 mm       | PH2               |
| 165 mm       | PH3               |
| 180 mm       | 2,5 mm            |
| 10           | 3,0 mm            |
| 25           | 3,5 mm            |
| 3/8"         | 4,0 mm            |
| 3/8": 150 mm | 3/8": 6-7-8-9-10- |
| 3/8": 250 mm | 11-12-13-14-16-   |
|              | 17-18-19-20-22 mm |
|              | 3/8": M8          |
|              | 3/8": M10         |
|              | 3/8": M12         |

500 m

**499,90** €

**500.8625**

**KIT DE TENSOR PARA MOLAS**

- universal para 90% de todos os tipos de veiculo
- fixação fácil e segura no torno de bancada
- com fuso de serviço resistente a aparafusador de percussão
- os suportes das molas estão equipados com um ressalto de segurança, que bloqueia a mola durante a expansão, de modo a aumentar segurança
- conforme certificado da TÜV pode suportar cargas extremamente elevadas - com uma carga máxima de 1800 kg



**6**  
peças



**ERGONÓMICO E SEGURO**



**DADOS TÉCNICOS:**

Capacidade da mola:	1800 kg
Largura de fixação min.:	65,0 mm
Largura de fixação máx.:	375,0 mm
Pressão da mola máx.:	80,0 - 200,0 mm

**399,90** €

**150.9275**

**KIT UNIVERSAL DO SISTEMA DE ENCHIMENTO DE ÓLEO DA CAIXA DE VELOCIDADES INCLUI 20 PEÇAS KIT DE ADAPTADORES**

- ideal para o enchimento de caixas de velocidades, caixas de transferência e diferenciais de diferentes fabricantes de automóvel com óleo
- muitas caixas de velocidades são impossíveis de atestar sem esta ferramenta
- ideal para condições apertadas de espaço ou zonas de difícil acesso
- para zonas de difícil acesso

**PARA PROFISSIONAIS AGORA COM 20 ADAPTADORES**



**21**  
peças



**229,90** €

\*Todos os preços com ICMS ou IVA adicional.



**500.8755**

**KIT DE TENSOR UNIVERSAL TELESCÓPICO DE CENTRAGEM PARA SUSPENSÕES INTERIORES**

- para a montagem e desmontagem de molas helicoidais nos eixos de travessas e de guias de espaço
- montagem e desmontagem segura sem o desarme do eixo
- novo modelo aperfeiçoado com curso de fixação prolongado
- proteção de sobrecarga através do elemento de acionamento de torção
- aplicável em veículos com furos de acesso muito pequenos



Ø 90-140 mm      Ø 75-115 mm



**9**  
peças



**DADOS TÉCNICOS:**

Capacidade da mola:	1600 kg
Pressão da mola máx.:	95,0 - 220,0 mm
máx. Carga:	1600 kg



**299,90\*** €

**MOLA TENSORA PARA BANCADA DE AR COMPRIMIDO**

- ideal para fixar colunas da suspensão
- O apoio com ar comprimido possibilita um trabalho altamente confortável
- montagem e desmontagem seguras de amortecedores com sistemas de suspensão McPherson
- adequado para 95 % de todos os veículos no mercado
- manuseamento simples e seguro

fornecimento sem bico de encaixe



Acessórios:

**500.8801** Placa adaptadora para mola tensora para bancada de aire comprimido € **249,90**



Acessórios:

**515.3489** Bico de encaixe em latão com rosca exterior € **2,90**

**DADOS TÉCNICOS:**

Pressão de funcionamento max:	10 bar
Rosca de união:	1/4"
Consumo de ar:	250 l/min
Força de pressão máx:	1.200 kg
Curso da compressão:	450,0 mm

**PARA 95% DE TODOS OS VEÍCULOS**



**CHAVE DE CONTRA-CALÇO ESPECIAL PARA UNIÕES ROSCADAS DA COLUNA DA MOLLA VAG**

- pode ser usado nos dois lados para porcas sextavadas e oitavadas
- ideal para contrapor as porcas de fixação nos rolamentos dos amortecedores
- para aplicação correta e sem causar danos
- para trabalhos de reparação na área da coluna da mola (amortecedor de choque, rolamento da coluna da mola, molas helicoidais, etc.)



a partir de **17,90\*** €

Unitários      Tamanho de chave mm

<b>150.9457</b>	13,0	€ <b>17,90</b>
<b>150.9462</b>	14,0	€ <b>17,90</b>

**150.9400**

**KIT DE FERRAMENTAS PARA AMORTECEDORES DE CHOQUE MASTER**

- para trabalhos de reparação na área da coluna da mola (amortecedor de choque, rolamento da coluna da mola, molas helicoidais, etc.)
- utilizável para todos os tipos de veículo comuns
- para contra-aporar as bielas e ao mesmo tempo soltar a porca de fixação na biela
- para o aperto com precisão dinamométrica das bielas do amortecedor de choque
- em mala de plástico robusta

**39**  
peças

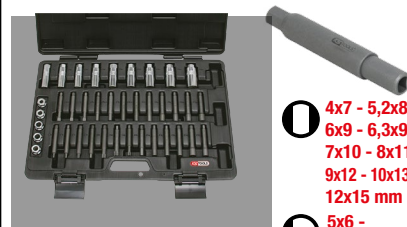

10,5 - 12,5 - 14,5 - 14,5 - 14 mm

8 mm

3 - 3,5 - 4 mm

14 - 16 - 17 - 18 - 19 21 - 22 - 24 - 27 mm

Ø 4x7 - 5,2x8  
6x9 - 6,3x9  
7x10 - 8x11  
9x12 - 10x13  
12x15 mm

Ø 5x6 - 10x12 mm  
8 - 9 - 10 - 11 mm

Ø 5 - 6 - 7 - 8 mm  
3 - 3,5 - 4 mm

Ø M12

★ T50 - T60



**249,90\*** €

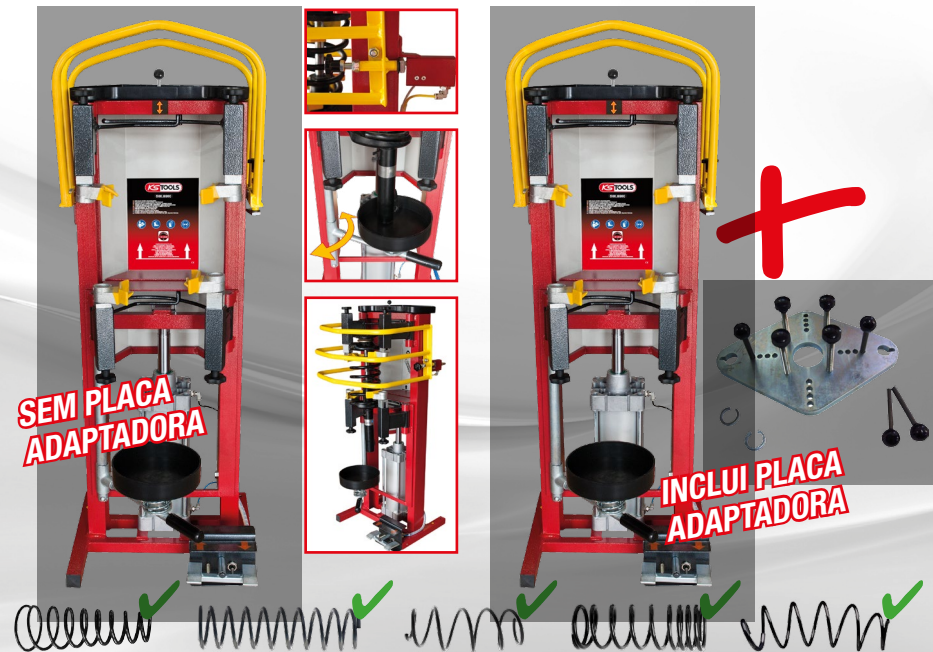

**SEM PLACA ADAPTADORA**

**INCLUI PLACA ADAPTADORA**

**500.8800 999,90\*** €



**500.8805 1199,90\*** €



\*Todos os preços com ICMS ou IVA adicional.



**150.9545**

**KIT AUXILIAR DE MONTAGEM ESPECIAL PARA AMORTECEDOR DE CHOQUE COM MOLLA DE IMPACTO DE ACESSO**

- para a montagem e desmontagem de amortecedores de choque com mola de terminal de cabo
- puxar simplesmente a mola de terminal de cabo totalmente para fora e ajustar com segurança
- dispêndio mínimo de tempo
- minimização considerável de riscos na troca de molas ou troca de amortecedor de choque



**7**  
peças



**149,90\***  
€

**515.1160**

**KIT DE PONTAS DE CHAVE DE CAIXA ESPECIAL DE IMPACTO PARA PARAFUSOS DE DENTADO MÚLTIPLO(XZN®), COMPRIDAS**

- composição ideal do kit para veículos motorizados
- dentado múltiplo (XZN®)
- Quadrado interior conforme DIN 3121 / ISO 1174
- modelo comprido
- para acionamento com máquinas



**7**  
peças



**49,90\***  
€

**700.5660**

**KIT DE FERRAMENTA DE ABERTURA DE FUROS DE APERTO MASTER**

- uma ponte complementar possibilita a utilização em simultâneo de duas cunhas
- especialmente para suspensão de 4 braços Audi e Volkswagen
- ideal para expandir os furos de aperto da manga de eixo ou suportes de suspensão articulada
- é necessário, para puxar a unidade amortecedora de mola presa para fora do furo de aperto da manga de eixo
- facilita a montagem e desmontagem



**15**  
peças



**79,90\***  
€

**700.1495**

**ALAVANCA UNIVERSAL DE EIXO COM CORRENTE**

- alavanca especial para a montagem e desmontagem corretas e suaves de componentes do eixo
- com corrente flexível é possível calcar barras de comando transversal de diferentes formatos sem aplicação de grande força
- montagem e desmontagem suaves e seguras
- sem necessidade de uma segunda pessoa
- grande poupança de esforço e tempo mesmo com assentamento extremamente preso

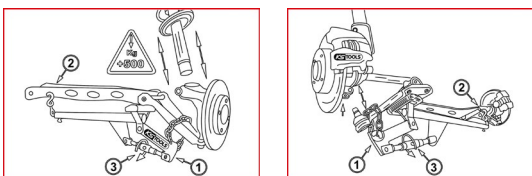

**159,90\***  
€

\*Todos os preços com ICMS ou IVA adicional.



**515.3100**

**APARELHO DE MONTAGEM PNEUMÁTICO PARA MANGAS DE EIXO**

- adequado para todas as mangas de eixo universais e originais de veículos motorizados
- também adequado para veículos de tração integral e carrinhas pequenas
- com 8 braços de expansão extremamente robustos
- possibilidade de dosear bem o ar comprimido através do botão de pressão
- sem necessidade de lubrificante suplementar



**DADOS TÉCNICOS:**

Pressão de funcionamento:	max. 8 bar
Mín. Diâmetro do tubo:	3/8" - 10 mm
máx. Diâmetro de expansão:	25 - 115 mm

**99,90\*** €

**KIT DE PERNOS DE FIXAÇÃO PARA ARMAÇÃO AUXILIAR VAG**

- ideal e adequado para o alinhamento da armação auxiliar (bogie) na montagem
- é necessário na renovação dos casquilhos de borracha e em todos os trabalhos em que é desmontada a armação auxiliar
- possibilita grande poupança de tempo, pois uma medição do eixo deixa de ser necessária
- aço especial para ferramentas

**4**  
peças

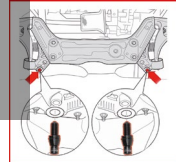

**M12X1,5**

150.2675

**24,90\*** €



**M14X1,5**

150.2680

**24,90\*** €

**140.1015**

**MINI-VENTOSA A UMA SÓ MÃO**

- utilização prática a uma só mão devido à alavanca
- para levantar, transportar e segurar
- plástico especial



**8KG**

**9,90\*** €

**140.2530**

**KIT DE REPARAÇÃO DE PROJEÇÃO DE PEDRAS**

- perfeito e adequado para a reparação de impactos de pedras no para-brisas
- minimiza o surgimento de fissuras
- não é necessária nenhuma luz de UV
- adequado para várias reparações
- incluindo resina sintética e faixas de endurecimento



**15**  
peças

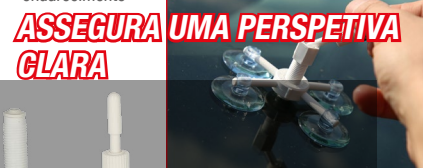

**ASSEGURA UMA PERSPETIVA GLARA**

**9,90\*** €

**700.1179**

**EXTRATOR UNIVERSAL DE BRAÇOS DE LIMPA-VIDROS COM 2 BRAÇOS COM DESANDADOR**

- de 2 braços
- ideal e adequado para remover de forma suave os braços do limpa-vidros
- com base estreita para situações de espaço reduzido
- com parafuso cónico com autoaperto para a distribuição proporcional da força de aperto
- fuso de extrema robustez com roscado endurecido por indução



**1,2T**



**29,90\*** €

**140.2360**

**APARELHO DE SEPARAÇÃO DE VIDROS UNIVERSAL PARA UMA SÓ PESSOA**

- ideal para a desmontagem correta e suave de para-brisas colados como acontece na maior parte dos vidros traseiros e laterais
- com polia inversora grande, e assim menor aplicação de força e minimização do risco de rotura do cabo
- passagem do arame imediatamente antes do vidro, anulando assim a trabalhosa desmontagem de peças de revestimento necessária na maior parte dos casos.
- de fácil utilização para utilização por um só técnico
- aspirador de bomba de especial alta qualidade para um suporte seguro no disco



**5**  
peças

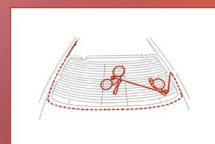

**comando a uma só mão**



**110 KG**



**499,90\*** €

\*Todos os preços com ICMS ou IVA adicional.



**300.0507**

**MEDIDOR DE ESPESURA DE DISCOS DE TRAVÃO**

- permite determinar a espessura do disco do travão sem desmontagem das rodas
- rápido e eficiente
- grande poupança de tempo
- Estrutura em Alumínio
- Barra de fixação em plástico



**29,90** €

**150.1935**

**KIT DE GANCHOS UNIVERSAIS, MOLDÁVEIS**

- de aplicação universal
- pode ser moldado em formato à escolha (flexível)
- estes ganchos impedem, que o peso da pinça dos travões danifique os tubos flexíveis de travões
- a cor luminosa de sinalização chama imediatamente à atenção e impede que seja esquecida no veículo
- o formato permanece estável e pode ser reconfigurada a qualquer altura



**2**  
peças



**FÁCIL DE DEFORMAR,  
DIFÍCIL DE ESQUECER**



**9,90** €

**150.2795**

**KIT DE FERRAMENTAS PARA DOBRAR TUBOS DOS TRAVÕES**

- para apertar o tubo antigo e novo do travão no processo de dobrar
- possibilita uma reconstituição do anterior tubo do travão
- O apertar não causa alterações devido ao diâmetro do tubo
- adequado tubos dos travões com revestimento em aço, cobre e material sintético
- para 4,75mm (3/16") ou 6,3 mm (1/4")



**4**  
peças



4,75mm (3/16") + 6,3 mm (1/4")

**34,90** €

**150.2194**

**REPOSICIONADOR ÊMBOLO DOS TRAVÕES COM ROQUETE, COMUTÁVEL**

- de aplicação universal - adequado para praticamente todos os modelos de veículo sem dispositivo de fixação do travão de mão integrado
- ideal e adequado para repor o êmbolo dos travões de disco sem causar danos
- possibilita uma reposição centrada do êmbolo dos travões sem emperrar
- elevada estabilidade e resistência ao desgaste devido às placas endurecidas
- elevada precisão garante uma aplicação fácil e duradoura



ESQUERDA À DIREITA



**59,90** €

**122.1295**

**KIT DE ALICATES PARA BLOQUEADORES DE TUBOS ALLINONE**

- para fechar facilmente tubos de 4,75 mm (3/16") a 14,0 mm (9/16")
- magazine rotativo com 4 receções para os respetivos tamanhos de condutor
- ideal para trabalhos de manutenção com gasolina, óleo, água e produto anticongelante do radiador
- protege da infiltração da humidade e de corpos estranhos
- ideal na aplicação em veículos de passageiros, carrinhas, limusinas de espaço amplo, veículos comerciais, tratores, máquinas agrícolas, máquinas de construção civil e aplicações industriais



**2**  
peças



**29,90** €

**LIMA PARA PINÇA DO TRAVÃO**

- para veículos com travões de disco
- lâmina fresada de um lado em bruto
- com raspador plano na parte frontal
- para limpar a pinça do travão
- para a remoção de restos grossos



**12 MM**

**10 MM**

especialmente adequado para veículos europeus

especialmente adequado para veículos japoneses



Unitários	Largura mm	
157.0950	12,0	€ 18,90
157.0960	10,0	€ 18,90



a partir de **18,90** €

\*Todos os preços com ICMS ou IVA adicional.



**160.0725**

**KIT DE CHAVES DE PURGA DE AR DOS TRAVÕES**

- para utilização perfeita em zonas de difícil acesso na purga de ar dos travões
- para a ventilação dos travões sem desmontagem das rodas
- com válvula retentora, que impede o retorno de líquido dos travões usado e do ar purgado
- também adequado para a ventilação de sistemas de embraiagem
- Pontas de chave de caixa dozavadas extracurtas



**6**  
peças

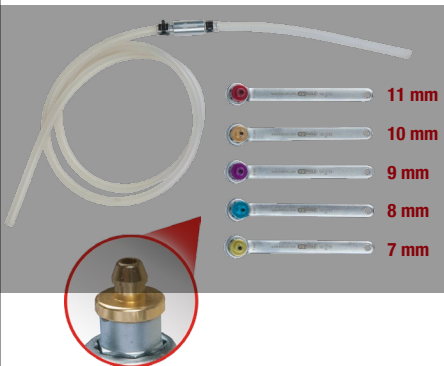

**79,90\***  
€

**122.1215**

**FLAREFIXeco KIT DE REBORDEADORA UNIVERSAL PARA TUBOS DE TRAVÕES 4,75 MM**

- leve e prático
- possibilita a utilização diretamente no veículo
- sem danos dos tubos revestidos
- para a aplicação universal em oficinas automóvel
- para tubos finos de aço, alumínio e cobre



**4**  
peças

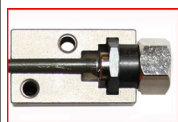
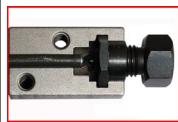

**UTILIZAÇÃO DIRETAMENTE NO VEÍCULO**

**49,90\***  
€

**122.1290**

**KIT DE REBORDEADORA UNIVERSAL PARA TUBO DOS TRAVÕES FLAREFIX 1 COM FUSO HIDRÁULICO**

- leve e prático
- possibilita a utilização diretamente no veículo
- sem danos dos tubos revestidos
- para tubos finos de aço, alumínio e cobre
- resultados rápidos e precisos do trabalho devido ao movimento de rebordear em linha reta



**16**  
peças



**TUDO PARA A TUBAGEM DOS TRAVÕES**



**FLAREFIX**

**149,90\***  
€

**155.5005**

**CHAVE COM CINTA UNIVERSAL PARA FILTRO DO ÓLEO, 65-105 MM**

- ideal e adequado para a montagem e desmontagem de filtros e cartuchos de filtros
- Utilização a uma só mão
- com regulação contínua
- também para caixas do filtro de difícil acesso
- banda de mola de aço alveolada permite obter uma estabilidade segura no filtro e assegura a aplicação eficaz da força ao soltar o filtro



**14,90\***  
€

**CHAVE DE APERTO UNIVERSAL PARA FILTRO DO ÓLEO**

- com regulação contínua com efeito de autofixação
- o mecanismo automático especial de aplicação à esquerda e à direita possibilita soltar e apertar os filtros de óleo de diferentes tamanhos
- mordente com dentado à esquerda para uma melhor estabilidade ao soltar
- ideal e adequado para a montagem e desmontagem de filtros e cartuchos de filtros
- estrutura forjada extrarrobusta



Unitários	sextavado	Ø mm	Altura mm	quadrado Receção	
700.5005	21 mm	60 - 80	40,0	1/2"	€ 59,90
700.5006	22 mm	80 - 110	50,0	1/2"	€ 79,90

a partir de **59,90\***  
€

**150.9303**

**FUNIL FLEXÍVEL COM NÚCLEO EM ALUMÍNIO**

- ideal e adequado para drenar de modo limpo e controlado qualquer líquido, como p. ex. óleo, líquido de arrefecimento, óleo dos travões, combustíveis, etc.
- o formato permanece estável e pode ser reconfigurada a qualquer altura
- resistente aos choques térmicos de -34 até +232°C
- capa exterior em borracha de nitrilo

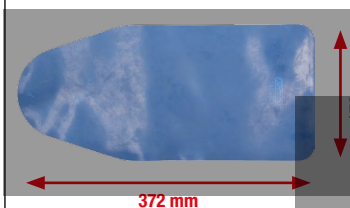

**O FUNIL COM TRUQUE**



**44,90** €



**150.1450**

**KIT DE REPARAÇÃO MASTER DE ROSCAS DE BUJÕES DE DESCARGA DO ÓLEO**

- para a reparação sólida e rápida de roscas do bujão de drenagem do óleo
- a rosca danificada é convertida para o tamanho a seguir com a ajuda do macho de atarraxar
- também adequado para cárter do óleo com abertura de descarga rebaixada
- em mala de plástico robusta



**64** peças



M13 - M15  
M17 - M20

5x M13 - 5x M15  
5x M17 - 5x M20

10x M13 - 10x M15  
10x M17 - 10x M20

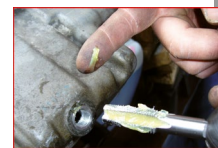

**79,90** €

**KIT DE BASES DE BORRACHA UNIVERSAIS PARA PLATAFORMA DE ELEVÇÃO**

- apoio inferior ideal para poupar embalagem e pintura
- segurança antiderrapante perfeita
- Base universais para plataformas de elevação
- perfeito para oficinas de carroçarias, plataformas elevadoras de serviços de pneus, etc.
- muito robusto e de aplicação multifacetada



**4** peças

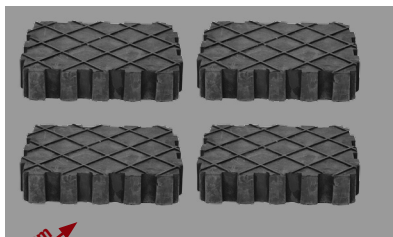

160.0391-TD **29,90** €



160.0393-TD **59,90** €

**515.2001**

**PONTA DE CHAVE DE CAIXA DE IMPACTO PARA PERFIL ESPECIAL PARA JANTES DE ALUMÍNIO ESPECIAIS PARA PORSCHE**

- especialmente para montagem ou desmontagem de rodas de perfil especial do Porsche com parafuso de roda central
- modelo comprido
- alumínio
- cromo molibdénio



3/4"

**89,90** €

**PONTA DE CHAVE DE CAIXA DE IMPACTO SLIMPOWER, COMPRIDA**

- modelo muito robusto
- especial para a montagem da roda ou sua desmontagem
- sextavado
- quadrado interior conforme DIN 3121 / ISO 1174
- modelo comprido



1/2"

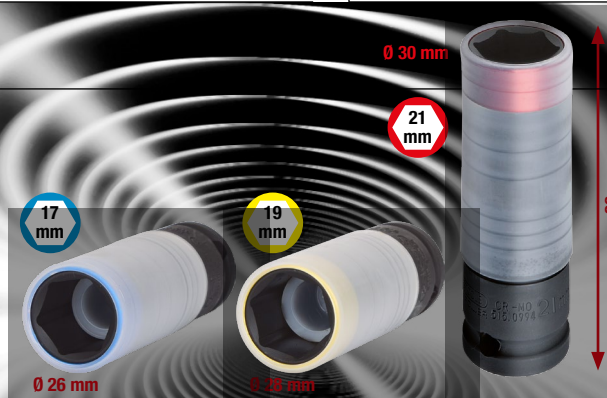
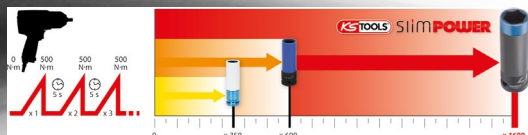

Unitários	Cor	Tamanho da chave mm	Comprimento mm	Ø mm	Ø2 mm	Profundidade mm			
515.0992	●	17,0	86,0	26,0	26,0	20,0	✓	-	€ 7,90
515.0992-TD	●	17,0	86,0	26,0	26,0	20,0	-	✓	€ 19,90
515.0993	●	19,0	86,0	28,0	28,0	20,0	✓	-	€ 8,90
515.0993-TD	●	19,0	86,0	28,0	28,0	20,0	-	✓	€ 24,90
515.0994	●	21,0	86,0	30,0	30,0	20,0	✓	-	€ 9,90
515.0994-TD	●	21,0	86,0	30,0	30,0	20,0	-	✓	€ 27,90

**SLIMPOWER**



apartir de **7,90** €

\*Todos os preços com ICMS ou IVA adicional.



**913.1280**

**KIT DE PONTAS DE CHAVE DE CAIXA DE IMPACTO DE PERFIL ESPIRAL**

- Pontas de chave de caixa de perfil duplo disponíveis em perfil de ranhuras em espiral
- perfil especial autofixante e rejuvenescedor com ranhuras agressivas em espiral para soltar parafusos e porcas muito danificadas
- acionamento de quadrado interior conforme DIN 9120 / ISO 1174 com manilha de recolha de esteras
- ligação com aplicação eficaz da força



**3**  
peças



**39,90\***  
€

**515.0605**

**KIT DE PONTAS DE CHAVE DE CAIXA DE IMPACTO ESPECIAIS PARA CHAPAS DE AFASTAMENTO APARAFUSADAS**

- especialmente para a remoção e instalação de parafusos de cabeça curta em chapas de afastamento aparafusadas
- perfil robusto
- hexavado
- Quadrado interior conforme DIN 9121 / ISO 1174
- cromo molibdomo



**3**  
peças



**24,90\***  
€

**913.1485**

**KIT DE PERFURAÇÃO PARA BLOQUEIO DE JANTES PARA FECHADURAS COM CASQUILHO EXTERIOR ROTATIVO**

- para perfurar de modo rápido e sem problemas e soltar os bloqueios das jantes
- perfeito e adequado para bloqueios de jantes com manga exterior rotativa
- impede danos maiores nas jantes de alumínio
- incluindo casquilhos de contragem, brocas e extractores
- com auxiliar de embutir a ferramenta para remover extractor



**14**  
peças

**PARA BLOQUEIOS DE JANTES COM MANGA EXTERIOR ROTATIVA**



**199,90\***  
€

**800.0156**

**CONCHA MAGNÉTICA EM PLÁSTICO**

- abertura enviesada
- para pousar parafusos e outras peças pequenas
- lado magnético revestido a borracha
- Plástico



**9,90\***  
€

**100.1165**

**FERRAMENTA DE MONTAGEM PARA VEÍCULOS LIGEIROS DE PASSAGEIROS PARA SENSORES VDO RED1**

- perfeito e adequado para instalação rápida e sem danos dos sensores VDO RED1
- possível posicionamento preciso com recipiente em borracha devido ao fácil manuseamento
- para os 4 sensores VDO RED1 atuais
- Plástico



**9,90\***  
€

\*Todos os preços com ICMS ou IVA adicional.





**100.4080**

**KIT DE AFAGADORAS DO CUBO DA RODA COM CAVILHA DE APOIO Ø 40 / 50 MM**

- para limpeza perfeita de cubos da roda e discos de travão
- para utilização perfeita em cubos de roda de automóveis, carrinhas e sedans de espaço amplo com cavilha de apoio até Ø 40 ou Ø 50 mm de diâmetro
- prato de afagamento com receção de pino de 10 mm com 3 áreas de encosto
- para utilização com berbequins e aparafusadoras elétricas sem fios - Ø 50 mm (rotações máx 1.500 rpm)
- fecho de velcro para a troca rápida do disco de limpeza



**14**  
peças



**100.5075**

**KIT DE AFAGAMENTO DE CUBO DA RODA, Ø 150 MM, Ø INTERIOR 90 MM**

- para limpeza perfeita de cubos da roda e discos de travão
- aplicação perfeita para cubos de roda até Ø 150 mm em veículos ligeiros de passageiros, carrinhas e sedans de espaço amplo
- otimizado para os cubos da roda mais novos com diâmetro interno aumentado (Ø 90 mm)
- sem projeção de faúlhas
- impede através das áreas de contacto limpas que os binários de aperto das rodas sejam alterados



**2**  
peças



**515.1218**

**CAVILHA PARA REMOVEDOR DE PELÍCULA**

- com rosca M8 interior
- Haste da cavilha de fixação Ø 6 mm
- para fixação de discos de removedores de película em berbequins



**REMOVEDOR DE PELÍCULA COM LAMELAS**

- para remoção de autocolantes, restos de cola e tinta em superfícies pintadas
- o disco removedor de borracha de cor neutra impede que se suje a superfície
- adequado para lixadora reta pneumática



**515.1243**

**REMOVEDOR DE PELÍCULA**

- para remoção de autocolantes, restos de cola e tinta em superfícies pintadas
- o disco removedor de borracha de cor neutra impede que se suje a superfície
- adequado para lixadora reta pneumática



**49,90\*** €

\*Todos os preços com ICMS ou IVA adicional.



911.8199



**ALAVANCA PARA PNEUS E DE MONTAGEM COM REVESTIMENTO EM PLÁSTICO**

- montagem e desmontagem sem causar danos
- com proteção em plástico resistente ao desgaste e substituível
- Perfil em T duplo assegura a estabilidade
- para montar e desmontar pneus
- pontas da alavanca especialmente arredondadas para uma aplicação suave para o material



150.1070



**KIT DE VULCANIZAÇÃO DE PNEUS PARA VEÍCULOS MOTORIZADOS**

- manuseamento simples
- ferramenta metálica robusta
- ideal e adequado para a reparação de perfurações nas superfícies de pneus sem câmara de ar
- contém todas as ferramentas necessárias para a reparação

Áreas de aplicação: veículos ligeiros de passageiros, motos, carrinhas, sedans de espaço amplo

**PARA QUANDO FALTA O AR**



5 peças

Acessórios:

150.1072	Fio de substituição, 100mm, pack de 60	€ 14,90
----------	--	---------

49,90€

100.4010



**MASSA PARA MONTAGEM DE PNEUS 5 KG, BRANCA**

- ideal para a montagem e desmontagem de pneus de borracha juntamente jantes em aço, metal leve e de plástico
- de aplicação preferencial na montagem em veículos ligeiros de passageiros e motos
- com capacidade de deslize ideal combinado com efeito de tratamento de borracha
- também adequado pneus largos

Áreas de aplicação: veículos ligeiros de passageiros, carrinhas pequenas e motos



5 KG

7,90€

100.4015



**MASSA PARA MONTAGEM DE PNEUS 5 KG, PRETA**

- ideal para a montagem e desmontagem de pneus de borracha juntamente com jantes de aço e alumínio
- de aplicação preferencial na montagem em veículos ligeiros de passageiros e motos
- com capacidade de deslize ideal combinado com efeito de tratamento de borracha
- também adequado pneus largos

Áreas de aplicação: veículos ligeiros de passageiros, carrinhas pequenas e motos



5 KG

10,90€

515.1960



**MANÓMETRO DE COMPRESSOR DE AR COMPRIMIDO CALIBRADO**

- para a utilização a uma só mão com design ergonómico
- com manómetro revestido a borracha
- Manómetro com escala em bar
- com alavanca de enchimento e botão de descarga
- tubo flexível com bico de encaixa de binário integrado



0 - 10 bar

1/4" PT

49,90€

160.0250



**ELEVADOR DE RODA XXL**

- transporte fácil e prático mesmo nos espaços mais pequenos
- para recolher e transportar sem esforço pneus e jantes
- ideal na mudança de rodas de camiões, autocarros e empilhadoras
- tamanhos de rodas com 3 ajustes
- de aplicação perfeita no comércio de pneus, oficinas automóveis e expedidores



max. 250 kg

159,90€

516.1180



**KIT DE MULTIPLICADORES DE ESFORÇO UNIVERSAL**

- ferramenta de libertação robusta
- relação de transmissão 1:64
- binário de saída máximo de 3.800 Nm
- inclui pontas de chave de caixa e extensão
- indispensável como equipamento de bordo de veículos de assistência



300 mm

1:64

27 - 30 - 32 - 33 mm

7 peças

99,90€

\*Todos os preços com ICMS ou IVA adicional.



**460.1750**

**BOCAL DE ENCHIMENTO E ESCOAMENTO DE RADIADOR, VOLVO**

- perfeito e adequado para mudar o líquido de refrigeração
- passagem grande assegura um escoamento rápido
- União rápida em aço inox

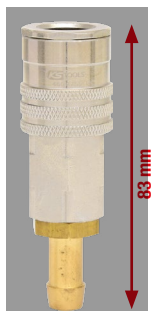
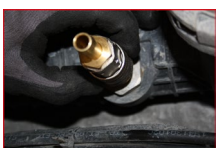

**44,90\*** €



**455.0076**

**BOCAL DE ENCHIMENTO E DESCARGA DE RADIADOR, SCANIA/VOLVO/RENAULT**

- perfeito e adequado para mudar o líquido de refrigeração
- passagem grande assegura um escoamento rápido
- União rápida em aço inox

Aplicações: Scania 340/360 camião e autocarro, Volvo/Renault



**39,90\*** €



**460.5210**

**CHAVE DE TURBOCOMPRESSOR ESPECIAL PARA MAN**

- doçavado
- perfeito e adequado para soltar as porcas de fixação do turbocompressor
- ideal e adequado para pequenos espaços
- chave de luneta curvada
- com cabo de 2 componentes



**26,90\*** €



**460.4045**

**FERRAMENTA DE MONTAGEM DO RETENTOR DO VEIO DE SAÍDA DA CAIXA DE VELOCIDADES PARA VOLVO (FM)**

- auxiliar de instalação de retentor para acionamento manual
- montagem sem causar danos
- modelo maciço
- aço especial para ferramentas

Áreas de aplicação: Volvo Flange do veio cardã na caixa de velocidades

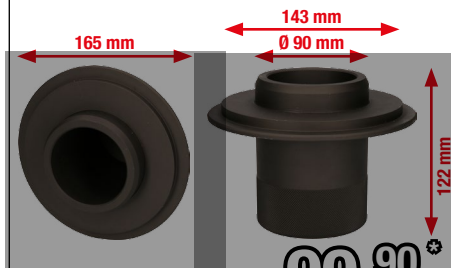

**99,90\*** €



**460.5305**

**CONTROLADOR DE CONCENTRAÇÃO PARA UREIA**

- para a verificação do teor ureia na solução de ureia
- de aplicação fácil: aspirar, ler, escoar
- resultados precisos independentemente da temperatura da amostra
- resultado claro (OK ou não OK)

Áreas de aplicação: Motores diesel solução de ureia para tratamento dos gases de escape



**11,90\*** €



**460.5211**

**PONTA DE CHAVE DE CAIXA DE TURBOCOMPRESSOR PARA MAN**

- Perfeito e adequado para a montagem e desmontagem da união roscada do turbocompressor e tubo curvo
- para utilização juntamente com uma chave de bocas com roquete de 17 mm
- extremamente robusto
- aplicável em situações de espaço reduzido

Áreas de aplicação: Motores MAN TGL, TGM e E08



**10,90\*** €



**460.5700**

**TENSOR DE COLUNA DA MOLLA PARA AMORTECEDORES DE CABINA DE MOTORISTA**

- para prender de modo seguro molas de amortecedores de choque da cabina do motorista
- modelo extrafino e pequeno
- aço especial para ferramentas

Áreas de aplicação: Volvo FM e FH

**PEQUENO, LEVE, FORTE!**

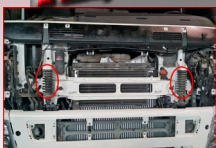

**319,90\*** €



**460.4760**

**FERRAMENTA DE DESMONTAGEM E MONTAGEM DE CASQUILHOS DE AÇO-BORRACHA PARA BPW**

- Montagem e desmontagem de casquilhos
- perfeito e adequado para casquilhos de aço-borracha em estabilizadores de ar
- instalação e desmontagem corretas diretamente no veículo
- de aplicação fácil
- grande poupança de tempo

6 peças

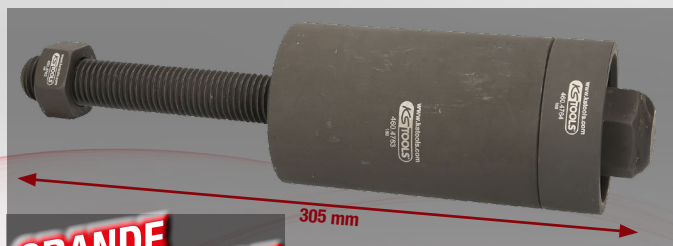

**GRANDE POUPANÇA DE TEMPO**

**139,90\*** €



**460.4885**

**KIT DE FERRAMENTAS PARA CASQUILHOS 3D PARA EIXOS SAF, EIXOS MERCEDES DCA E EIXOS HT**

- perfeito e adequado para desmontagem e montagem dos casquilhos 3D nos eixos SAF e Mercedes
- modelo robusto
- fuso roscado de trapézio para elevada força de extração - acionamento 30,0 mm
- aço especial para ferramentas

Áreas de aplicação: Eixos SAF Mercedes

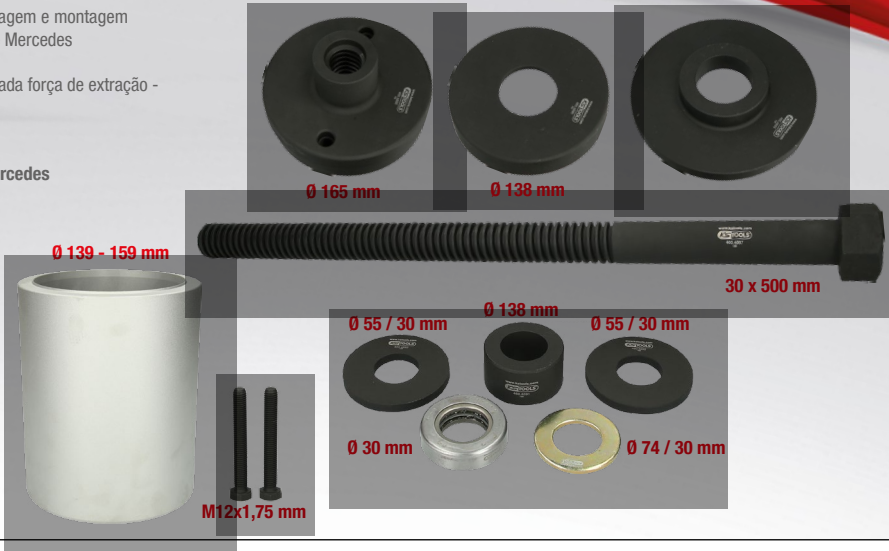
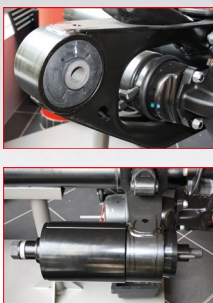

**12**  
peças

**699,90\*** €



**515.4880**

**MARTELOS DE CINZELAR PNEUMÁTICOS VIBRO-IMPACT DE ALTO DESEMPENHO**

- com pega antiderrapante
- saída integrada na pega
- soltar de modo efetivo e suave as uniões roscadas
- com regulação contínua de índice de batidas
- amortecimento de vibrações

**5,40**  
kg

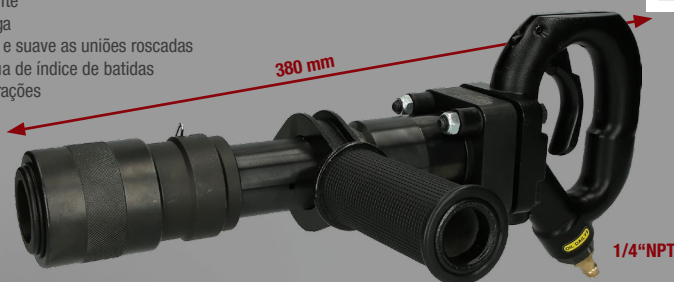

**DADOS TÉCNICOS:**

Porta-escopro:	15 mm
Número para estampar:	2500 impactos/min
Aceleração de vibrações:	20,4 m/s <sup>2</sup>
Nível de potência sonora:	115 dbA
Nível de pressão sonora:	104 dbA
Consumo de ar:	210 l/min
Pressão de funcionamento:	max. 6,3 bar (90 psi)



**699,90\*** €

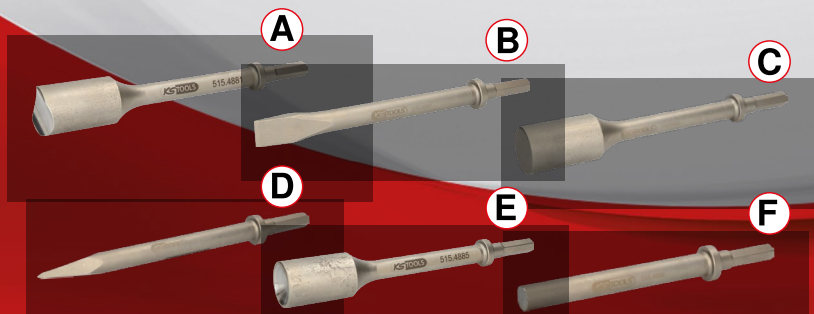

Unitários		Comprimento mm	Largura mm		
515.4881	<b>A</b>	Ferramenta para soltar barras da direção Vibro-Impact de alto desempenho	300,0	45,0	€ 159,90
515.4882	<b>B</b>	Cinzel plano Vibro-Impact de alto desempenho, XL	300,0	24,0	€ 79,90
515.4883	<b>C</b>	Aplicação de martelo Vibro-Impact de alto desempenho	300,0	45,0	€ 139,90
515.4884	<b>D</b>	Ponteira Vibro-Impact de alto desempenho, XL	300,0		€ 64,90
515.4885	<b>E</b>	Aplicação côncava Vibro-Impact de alto desempenho	300,0	45,0	€ 149,90
515.4886	<b>F</b>	Extrator Vibro-Impact de alto desempenho	235,0	20,0	€ 79,90

**450.0067**

**CAMPÂNULA EXTRATORA DE RÓTULAS UNIVERSAL VIBRO-IMPACT 42 X 98 MM**

- Peça de pressão colocada de modo rotativo no fuso
- Fuso trapezoidal
- grande força de libertação devido ao impulso de impacto rotativo juntamente com o aparafusadora de percussão
- reduzida necessidade de espaço
- com visor

Áreas de aplicação:  
p. ex. Mercedes Actros



**REDUZIDA NECESSIDADE DE ESPAÇO**



**249,90\*** €



**460.4510**

**KIT DE PONTAS DE CHAVE DE CAIXA DE IMPACTO QUADRADAS PARA FUSO**

- especialmente adequado para a montagem e desmontagem de pernos de rodas com suportes quadrados
- Quadrado interior conforme DIN 3121 / ISO 1174
- modelo comprido
- para acionamento com máquinas
- aço especial para ferramentas

**4**  
peças

**3/4\"** 17 - 19 - 20 - 21 mm



**59,90\*** €



\*Todos os preços com ICMS ou IVA adicional.



460.1705

**KIT DE FERRAMENTAS PARA CASQUILHOS DE FENDA DE ROLAMENTOS SILENCIOSOS**

- para montagem e desmontagem dos casquilhos dos apoios na área da suspensão das molas no camião
- modo de instalação especialmente suave para casquilhos devido aos elementos de aperto que funcionam em paralelo
- o funcionamento do casquilho da chumaceira não é afetado
- manuseamento simples e reduzidos tempos de montagem
- trabalhar sem riscos

Aplicação:

- Ø 51 mm - Volvo FM12
- Ø 60 mm - DB / Renault (430/450/460)
- Ø 68 mm - MAN-TGA (140/414/460) suspensão de eixo dianteiro ROR, SAF

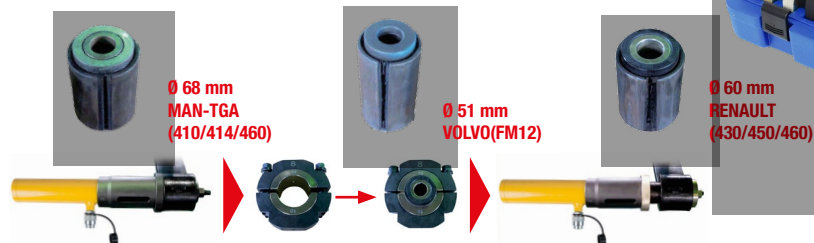

\*O CEJN® é uma marca registada da Cejn AB, Skövde, Suécia.



Original \*CEJN®

19 peças

1299,90\* €

460.5285

**KIT DE FERRAMENTAS DE SEPARAÇÃO PARA RODAS GÊMEAS**

- perfeito e adequado para soltar rodas gêmeas presas uma à outra
- ideal também com ferramenta de bordo (serviço de assistência em viagem)
- elevada poupança de tempo e custos
- para acionamento com máquinas
- aço especial para ferramentas

4 peças



109,90\* €

100.1170

**FERRAMENTA DE MONTAGEM DE VEIO DE EXCÊNTRICOS PARA SENSORES VDO REDI**

- perfeito e adequado para instalação rápida e sem danos dos sensores VDO REDI
- possível posicionamento preciso com recipiente em borracha devido ao fácil manuseamento
- para os 4 sensores VDO REDI atuais
- Plástico

PARA OS 4 SENSORES VDO REDI ATUAIS



7,90\* €

460.3620

**PRENSA PARA PINOS DA MANGA DE EIXO 75T, COM KIT DE MANGAS**

- adequado para o embutir e extrair pinos da manga de eixo
- Unidade de prensa rotativa em 360°
- giratório, rotativo e com ajuste de altura para componentes de acesso difícil
- inclui bomba de pé hidráulica pneumática com curso rápido, cilindro hidráulico, casquilhos e peças de pressão mais comuns
- elevada economia de custos e tempo

29 peças

Rápido, flexível e potente  
75 t



3999,90\* €

\*Todos os preços com ICMS ou IVA adicional.



**460.4490**

**KIT DE CASQUILHOS DAS BARRAS DE LIGAÇÃO HIDRÁULICAS**

- para a montagem e desmontagem dos casquilhos na barra de ligação do eixo traseiro
- adequado para o rolamento dianteiro e traseiro com  $\varnothing$  105 mm
- inclui cilindro hidráulico para 30 t
- manuseamento simples e seguro

Áreas de aplicação: BPW 12 t, 16 t

**inclui cilindro hidráulico para 30 t**



10 peças



$\varnothing$  105 mm

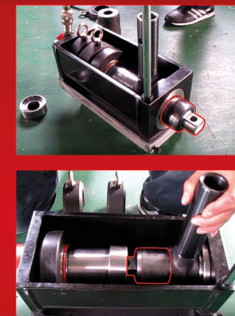

**1799,90\*** €

**460.5360**

**KIT DE CHAVES DE PORCAS RANHURADAS COM 2 TUBOS GUIA PARA MAN**

- Quadrado interior conforme DIN 3121 / ISO 1174
- inclui tubos guia com rosca
- elevada precisão de ajuste
- concebido para elevados binários ao apertar e ao desapertar

Áreas de aplicação: MAN com tubo guia  $\varnothing$  66,5 mm: Eixos hipóide traseiros da série F (HY-1175, HDY-1175, HY-13110, HY-1180). Com tubo guia  $\varnothing$  51,5 mm: Planetas exteriores de eixos traseiros série F (H7, HD7) e eixos dianteiros série F



3 peças

**460.5635**

**KIT DE CHAVES DE PORCAS RANHURADAS COM 3 TUBOS GUIA PARA MERCEDES**

- Quadrado interior conforme DIN 3121 / ISO 1174
- inclui tubos guia com rosca
- elevada precisão de ajuste
- concebido para elevados binários ao apertar e ao desapertar

Áreas de aplicação: Mercedes Eixos hipóide traseiros HL2/14, KL2/16, KL4/1, HL4/16, HL4/17, HL4/23, HL4/28, HL4/29, HL4/30, HL4/4, HL4/8, HD4/6G, H04/2, H04/18, NR4/4



4 peças



**349,90\*** €



**199,90\*** €

**460.1765**

**KIT DE EXTRATORES UNIVERSAIS DE CUBOS DA RODA DE CAMIÃO**

- variável e aplicável para diâmetro do furo circular 110 mm - 448 mm
- de aplicação universal para cavilhas até máx.  $\varnothing$  30 mm
- com 2 barras de tração e fuso roscado trapezoidal
- com 3 peças de pressão
- inclui 5 conjuntos de adaptadores de rosca



27 peças



**799,90\*** €

\*Todos os preços com ICMS ou IVA adicional.



**450.5020**

**KIT DE CHAVES DE CAIXA PARA PORCAS RANHURADAS KM, PIVÔ INTERIOR**

- para apertar e soltar porcas ranhuradas DIN 981 em veios, casquilhos de aperto ou extração
- necessidade mínima de espaço no perímetro da porca
- pivô interior para binários elevados
- possibilidade de inserção de extensões, roquetes, etc.

**Aplicações:** Montagem e Desmontagem de rolamentos de roletes, carretos, rolamento de rolos cônicos, rolamento de esferas, etc. tecnologia agrícola, tecnologia florestal e de serviços camarários, máquinas de construção civil, indústria, veículos utilitários, etc.



**9**  
peças

**239,90\*** €

**460.4785**

**CAVILHA DE MONTAGEM PARA CHUMACEIRA SAF**

- para a correta montagem de rolamentos das rodas
- modelo robusto
- aço especial para ferramentas

**Áreas de aplicação:** Cubos da roda SAF



**5**  
peças

**209,90\*** €

**460.5660**

**SOVELA DE FRICÇÃO PARA SENSORES ABS**

- para limpar o furo de recepção do sensor ABS
- possibilita um trabalho simples poupando tempo
- assegura uma montagem do novo sensor correta e sem causar danos
- trabalhar de forma perfeita mesmo em situações de espaço reduzido
- aço especial para ferramentas



**29,90\*** €

**460.2615**

**KIT DE CHAVES DE CAIXA ESPECIAIS PARA ÊMBOLO DOS TRAVÕES DE DISCO WABCO E KNORR**

- ideal e adequado para repor o êmbolo dos travões sem causar danos
- possibilita um trabalho seguro e confortável
- é necessário no âmbito de trabalhos de manutenção e na substituição de calços do travão, para guiar o êmbolo dos travões de volta para a pinça do travão
- elevada precisão garante uma aplicação fácil e duradoura
- grande poupança de tempo



**5**  
peças

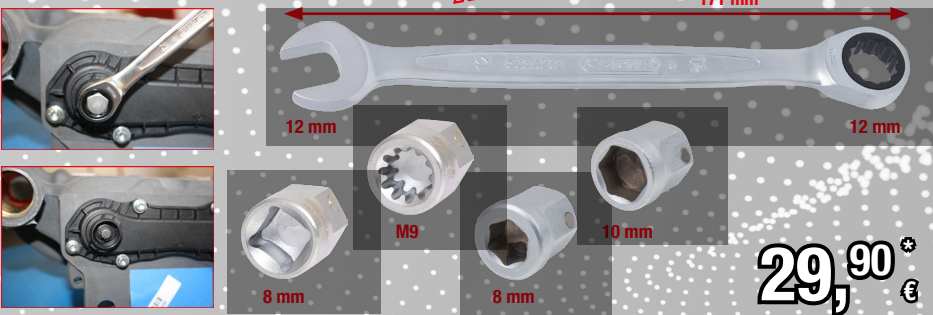

**29,90\*** €

**460.5062**

**CHAVE DE PERCUSSÃO DOZAVADA COM 2 ZONAS DE IMPACTO**

- dozavado
- ideal e adequado para desapertar e apertar os aparafusamentos da pinça do travão
- deixa assim de ser necessário desmontar a roda
- com quadrado de 1/2" para aperto correto da união roscada



**49,90\*** €

**460.3990**

**CHAVE DE PONTA DE CHAVE DE CAIXA PARA PINÇA DO TRAVÃO PARA VOLVO**

- para a montagem e desmontagem do aparafusamento da pinça do travão
- acionamento extragrande para aparafusamento extremamente presos
- extremamente robusto
- aplicável em situações de espaço reduzido
- aço especial para ferramentas



**89,90\*** €



**GARRINHO DE OFICINA RACINGline PRETO/VERMELHO COM 7 GAVETAS E 215 PEÇAS FERRAMENTAS PREMIUM**

- estrutura em chapa de aço muito robusta com chapa com espessura de 0,9 mm - resistente ao empeno
- elevada estabilidade
- Painéis laterais com furos quadrados para aplicação de diferentes acessórios
- bloqueio individual impede uma abertura indesejada
- fecho centralizado de todas as gavetas através de fechadura de cilindro

**O nosso clássico com 215 ferramentas premium**

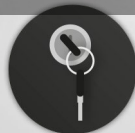

pode ser fechado com a fechadura cilíndrica integrada



Medidas das gavetas adequadas para sistema de organizadores



Placa de trabalho em ABS com compartimentos para peças pequenas

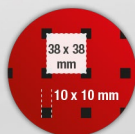

perfuração quadrada para acessórios



2 x travões antirrolamento e rotação Ø rodas: 125 mm

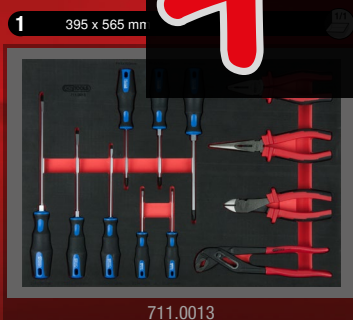
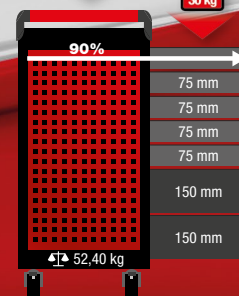

**215** peças



**826.7215** **499,90** €

**O seu parceiro**



**KS Tools Werkzeuge - Maschinen GmbH**  
 Seligenstädter Grund 10 - 12  
 D-63150 Heusenstamm  
 ALEMANHA  
 Tel.: +49(0) 61 04 49 74-0  
 Fax: +49(0) 61 04 49 74-11  
 e-mail: kstools@kstools.de  
 www.kstools.com

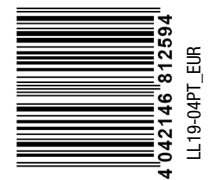

\*Por estes preços de promoção - apenas enquanto o stock durar. Todos os preços com ICMS ou IVA adicional. Com a publicação deste prospecto todos os preços anteriores perdem a validade. Venda somente para revendedores especializados. Reserva-se o direito de erros de impressão, enganos e mudanças técnicas. Preços válidos até 30.09.2019

