

**KSTOOLS**



**MAXOLIT**  
SOLUÇÃO PROFISSIONAL

**O Super Kit:  
Vendido mais de 1 milhão  
de vezes!**



1/4"

3/8"

1/2"



**Kit de chaves de caixa,  
179 peças  
917.0779 apenas**

**89,90 €**

**TOP DEAL**



# ECO *Line*

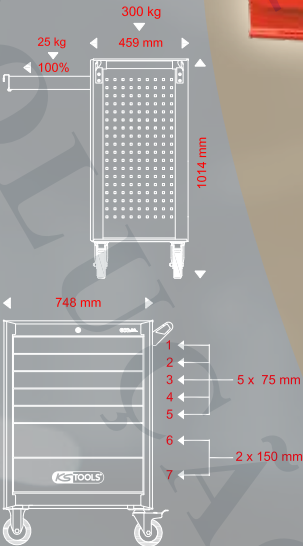

**COM FECHO CENTRALIZADO**



# Decisão difícil: Qual será?!

# RACING *Line*

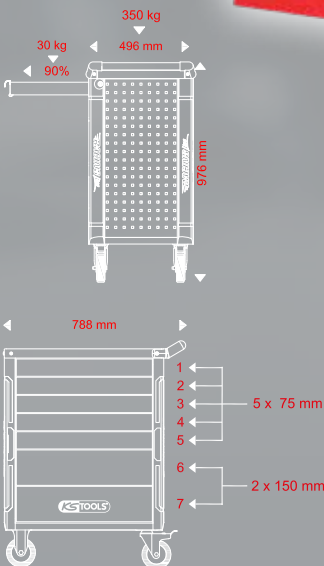

**COM FECHO CENTRALIZADO + COM TRINCO INDIVIDUAL**



STANDARD

12V SPECIAL

\*Todos os preços com ICMS ou IVA adicional.



897.7215  
CARRINHO DE OFICINA ECOLINE PRETO/VERMELHO COM 7 GAVETAS E 215 PEÇAS FERRAMENTAS PREMIUM



**ECO** *line*  
**649,90** €



**Pacote 1 - 215 peças**

1 711.0013



3 711.0027

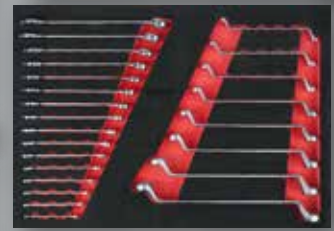

2 711.0179



826.7215  
CARRINHO DE OFICINA RACINGline PRETO/VERMELHO COM 7 GAVETAS E 215 PEÇAS FERRAMENTAS PREMIUM



**RACING** *line*  
**699,90** €



**Pacote 2 - 515 peças**

897.7515  
CARRINHO DE OFICINA ECOLINE PRETO/VERMELHO COM 7 GAVETAS E 515 PEÇAS FERRAMENTAS PREMIUM



**ECO** *line*  
**879,90** €



1 711.1059



3 711.3035

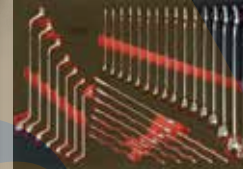

4 711.1018



2 711.0195

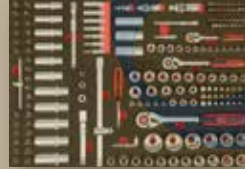

911.2008



826.7515  
CARRINHO DE OFICINA RACINGline PRETO/VERMELHO COM 7 GAVETAS E 515 PEÇAS FERRAMENTAS PREMIUM



**RACING** *line*  
**899,90** €



**Pacote 3 - 598 peças**

897.7598  
CARRINHO DE OFICINA ECOLINE PRETO/VERMELHO COM 7 GAVETAS E 598 PEÇAS FERRAMENTAS PREMIUM



**ECO** *line*  
**1299,90** €



1 711.1029



4 711.1012



6 711.0018

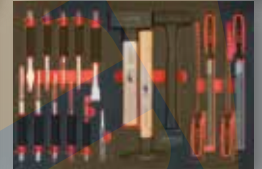

2 711.0195



5 713.0101

712.0001



911.2008



826.7598  
CARRINHO DE OFICINA RACINGline PRETO/VERMELHO COM 7 GAVETAS E 598 PEÇAS FERRAMENTAS PREMIUM



**RACING** *line*  
**1349,00** €



3 711.3035



\*Todos os preços com ICMS ou IVA adicional.



# A nova classe Premium para o carrinho de oficina

**PERFEIÇÃO MÁXIMA NA CONSTRUÇÃO**

STANDARD

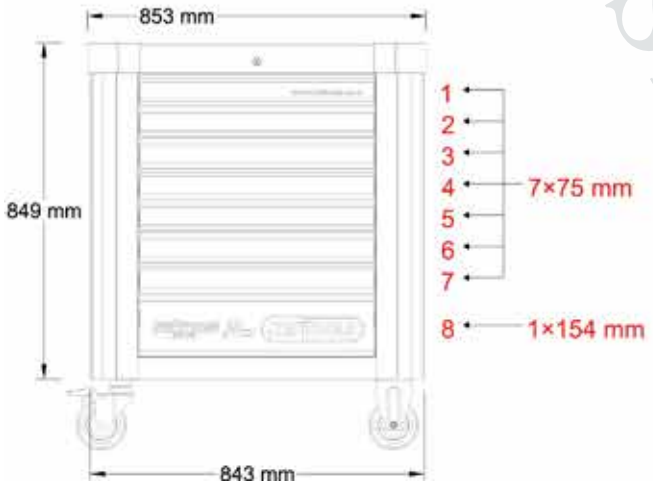
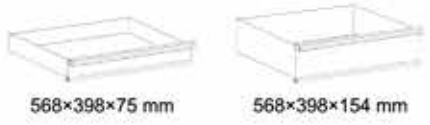
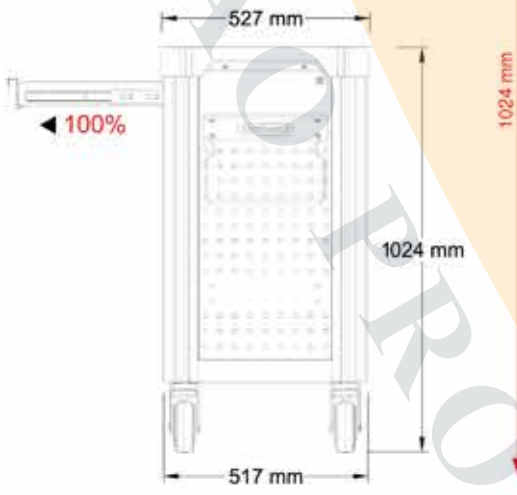

**P10**  
O MODELO DE INICIANTE RICO EM EQUIPAMENTO

810.7397

**2699,00\* €**

inclui 397 ferramentas

\*Todos os preços com ICMS ou IVA adicional.





**Duo Lock**  
técnica genial de fecho



**8 Gavetas** com capacidade de carga até 50 kg cada



**Rolamentos de esferas** estáveis



**Superfície em aço inox**



**Fechadura trancável**



**Rodas antiestáticas** com travão



**Proteção de cantos integrada**



**cu Suporte para rolos de papel**



**com Porta-latas**

**1**

**KIT DE CHAVE DE PARAFUSOS SCS ERGOTORQUEPLUS, 41 PEÇAS EM ORGANIZADOR 1/1**

**2**

**KIT DE CHAVES DE CAIXA 1/4" + 3/8" + 1/2" SCS, 111 PEÇAS, EM ORGANIZADOR 1/1**

1/4" 3/8" 1/2"

**3**

**KIT DE CHAVES DE CAIXA 1/2" SCS, 111 PEÇAS EM ORGANIZADOR 1/1**

1/2"

**4**

**KIT DE CHAVES SCS, 41 PEÇAS EM ORGANIZADOR 1/1**

**5**

**KIT DE ALICATES SCS, 28 PEÇAS EM ORGANIZADOR 1/1**

**6**

**KIT DE FERRAMENTAS DE SERVIÇO DE PNEUS SCS, 43 PEÇAS EM ORGANIZADOR 1/1**

**7**

**KIT DE ESCOPROS E MARTELO SCS, 22 PEÇAS EM ORGANIZADOR 1/1**

Digitalize o QR Code para obter uma lista detalhada do sortimento:



STANDARD



Duo Lock técnica genial de fecho



8 Gavetas com capacidade de carga até 50 kg cada



Rolamentos de esferas estáveis



Superfície em material sintético



Fechadura trancável



Rodas antiestáticas com travão



Proteção de cantos integrada



cu Suporte para rolos de papel



com Porta-latas

**1**

**KIT DE CHAVE DE PARAFUSOS SCS ERGOTORQUEPLUS, 41 PEÇAS EM ORGANIZADOR 1/1**

**2**

**KIT DE CHAVES DE CAIXA 1/4" + 3/8" + 1/2" SCS, 111 PEÇAS, EM ORGANIZADOR 1/1**

1/4" 3/8" 1/2"

**3**

**KIT DE CHAVES DE CAIXA 1/2" SCS, 111 PEÇAS EM ORGANIZADOR 1/1**

1/2"

**4**

**KIT DE CHAVES SCS, 41 PEÇAS EM ORGANIZADOR 1/1**

**5**

**KIT DE ALICATES SCS, 28 PEÇAS EM ORGANIZADOR 1/1**

**6**

**KIT DE FERRAMENTAS DE SERVIÇO DE PNEUS SCS, 43 PEÇAS EM ORGANIZADOR 1/1**

**7**

**KIT DE ESCOPROS E MARTELO SCS, 22 PEÇAS EM ORGANIZADOR 1/1**

Digitalize o QR Code para obter uma lista detalhada do sortimento:



\*Todos os preços com ICMS ou IVA adicional.



# A nossa missão: o melhor carrinho de oficina para si!

**CONSTRUÍDO POR PERFECCIONISTAS INCORRIGÍVEIS.**

## P15

O COMPACTO FORTE PARA UMA PERFORMANCE PERFEITA

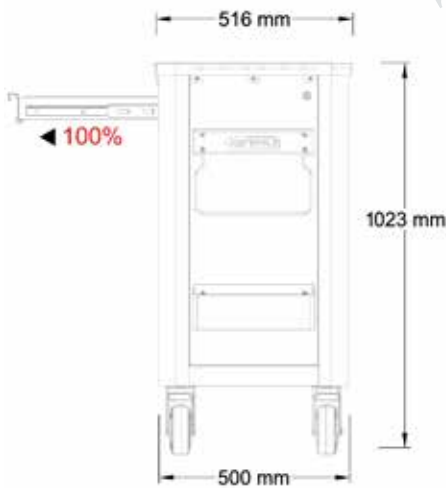
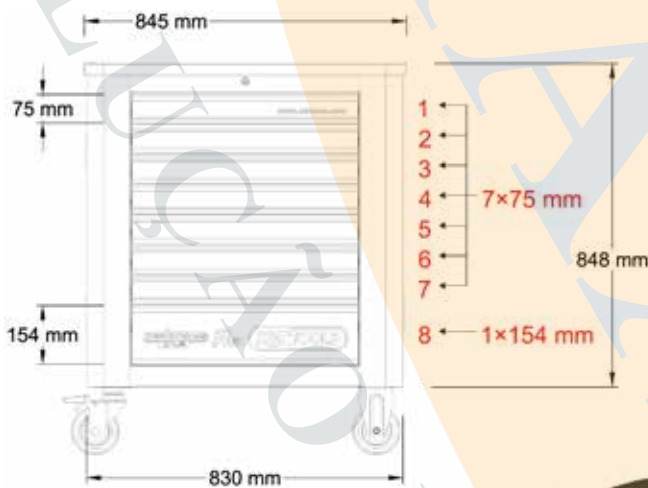

815.7397

**2799,90\* €**

**inclui 397 ferramentas**

\*Todos os preços com ICMS ou IVA adicional.



# A sua vantagem: imediatamente pronto a arrancar!

**FORNECIMENTO COMPLETAMENTE MONTADO  
E EQUIPADO.**

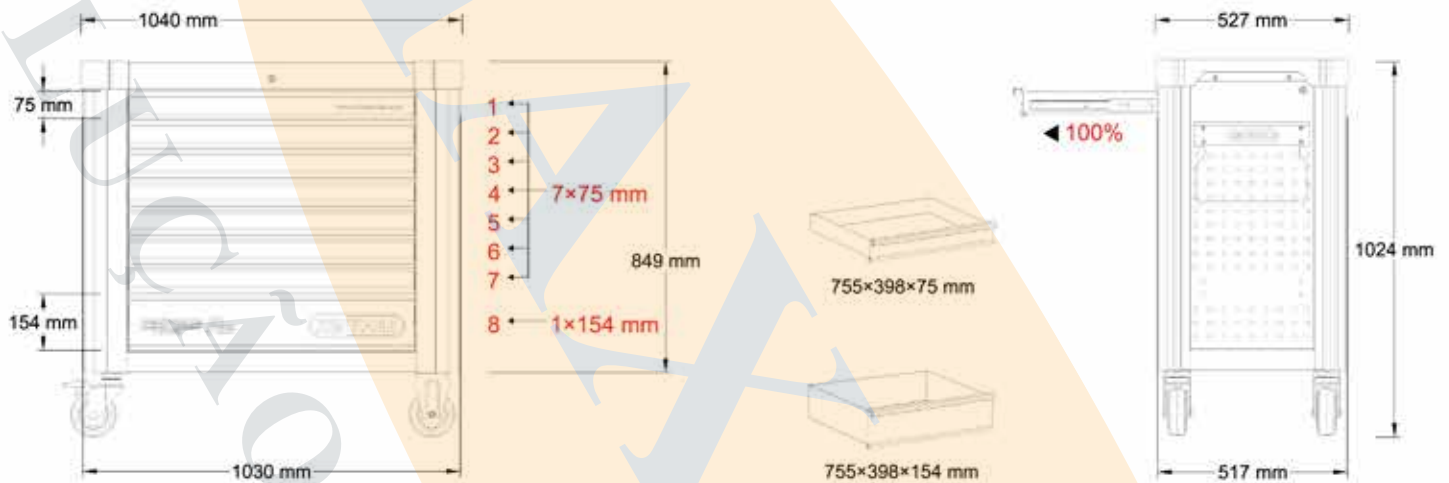

Duo Lock  
técnica genial de fecho



8 Gavetas com capacidade de  
carga até 50 kg cada



Rolamentos de esferas  
estáveis



Superfície em aço inox



Fechadura trancável



Rodas antiestáticas com travão



Proteção de cantos integrada



cu Suporte para rolos de  
papel



com Porta-latas

\*Todos os preços com ICMS ou IVA adicional.

STANDARD

12V  
SPECIAL



# P25

## O LARGO COM GRANDE CONTEÚDO

Digitalize o QR Code para  
obter uma lista detalhada  
do sortimento:



825.8564

**3549,90\*** €  
incluir 564 ferramentas

**1**

**KIT DE CHAVE DE PARAFUSOS SCS ERGOTORQUEPLUS, 33 PEÇAS EM ORGANIZADOR 1.1/3**

**2**

**KIT DE CHAVES DE CAIXA 1/4"+3/8" SCS, 213 PEÇAS EM ORGANIZADOR 1.1/3**

**3**

**KIT DE CHAVES DE CAIXA 1/2" SCS, 86 PEÇAS EM ORGANIZADOR 1.1/3**

**4**

**KIT DE CHAVES SCS, 57 PEÇAS EM ORGANIZADOR 1.1/3**

**5**

**KIT DE CHAVES SCS, 54 PEÇAS EM ORGANIZADOR 1.1/3**

**6**

**KIT DE LIMAS E CHAVES ALLEN SCS, 42 PEÇAS EM ORGANIZADOR 1.1/3**

**7**

**CONJUNTO DE ALICATES E FERRAMENTAS DE MEDIÇÃO SCS, 39 PEÇAS EM ORGANIZADOR 1.1/3**

**8**

**KIT DE CHAVES DE CAIXA DE IMPACTO 1/2" E MARTELO SCS, 40 PEÇAS EM ORGANIZADOR 1.1/3**

\*Todos os preços com ICMS ou IVA adicional.



517.0052

**KIT DE CHAVES COMBINADAS, ANGULADAS**

- Perfil Flank Traction
- posição da boca com ângulo de 15°
- Anel com ângulo de 15°
- cabeças polidas
- mate acetinado

12 peças

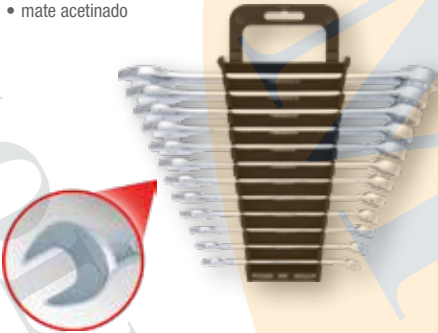

8-9-10-11-12-13-14-15-16-17-18-19 mm

39,90\* €

517.0043

**KIT DE CHAVES COMBINADAS, ANGULADAS**

- Perfil Flank Traction
- posição da boca com ângulo de 15°
- Anel com ângulo de 15°
- cabeças polidas
- mate acetinado

21 peças



6-7-8-9-10-11-12-13-14-15-16-17-18-19-20-21-22-24-27-30-32 mm

101,90\* €

503.4565

**4 EM 1 GEARplus® CHAVE LUNETEA DUPLA DE ROQUETE, COMUTÁVEL**

- Perfil Flank Traction
- formato direito
- com dentado preciso de 72 dentes
- quatro tamanhos da chave diferentes
- com alavanca comutadora



O QUATRO É QUEM GANHA!

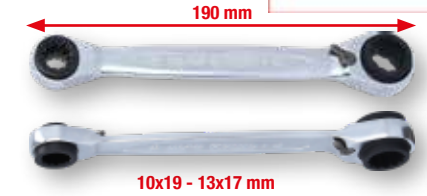

190 mm

10x19 - 13x17 mm



19,90\* €

503.4255

**GEARplus® KIT DE CHAVES COMBINADAS COM ROQUETE**

- Perfil Flank Traction
- posição da boca com ângulo de 15°
- formato direito
- com dentado preciso de 72 dentes
- com um acetinado muito fino

5 peças



com clipe para o cinto

8-10-13-17-19 mm

67,90\* €

114.0055

**CHAVE MULTIFUNÇÕES A UMA SÓ MÃO**

- Chave multifunções com função de roquete
- para todos os trabalhos com parafusos
- ajusta-se automaticamente ao tamanho do parafuso
- sem escorregar devido aos dentes grossos
- cromo vanádio



O APARAFUSADOR PARA TUDO!



260 mm

com autoaperto mesmo em tubos, pormos, veios lisos e cabeças torcidas de parafusos sextavados

33,90\* €

914.1405

**ROQUETE DE CABEÇA BASCULANTE COM MINI-CABO EM T MODIFIX®**

- comutável
- mecanismo de roquete com 72 dentes de precisão
- com utilização multifuncional
- Forquilha articulada ajustável posteriormente para um assento constante justo do cabeçote articulado



Aplicação: Roquete com cabo em T / roquete para aparafusadora Regulável em 2 posições 0° + 90°



2 ROQUETES EM UM!

39,90\* €

1/4" MODIFIX

503.4960

**GEARplus® KIT DE CHAVES COMBINADAS COM ROQUETE, COMUTÁVEIS**

- Perfil Flank Traction
- posição da boca com ângulo de 15°
- cabeça do roquete com ângulo de 15°
- com alavanca comutadora
- pontas de chave de caixa com furo de passagem



30 peças

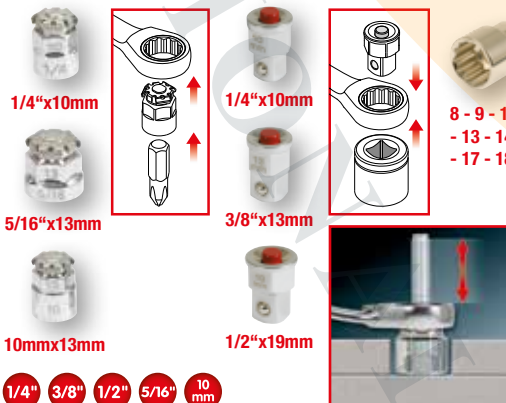

1/4"x10mm

1/4"x10mm

8 - 9 - 10 - 11 - 12 - 13 - 14 - 15 - 16 - 17 - 18 - 19 mm

5/16"x13mm

3/8"x13mm

10mmx13mm

1/2"x19mm

1/4" 3/8" 1/2" 5/16" 10 mm

168,90\* €





**ROQUETE INVERSORA SLIMPOWER**

- comutável
- muito robusto devido à técnica de pino duplo
- cabeça extrafina
- mecanismo de roquete com 72 dentes de precisão
- com função de abertura rápida por botão de pressão na cabeça do roquete

**RÁPIDO A ENROSCAR,  
SEGURO PARA DURAR!**



com redução de peso até 40%



com função de abertura rápida por botão de pressão na cabeça do roquete



cabeça extrafina



920.1490 **22,90\*** €    920.3890 **27,90\*** €    920.1290 **33,90\*** €



**KIT DE ROQUETE INVERSOR SLIMPOWER**

**O DUETO COM O  
PREÇO DE ARROMBA**

2 peças

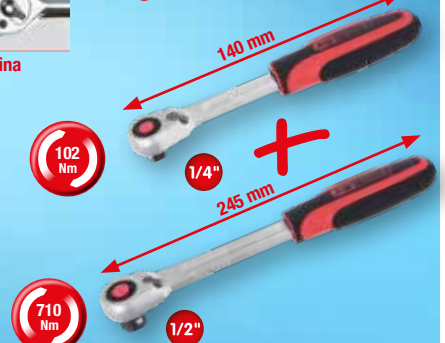

920.0002 **50,90\*** €

917.0648

**KIT DE CHAVES DE CAIXA**

- sextavado
- Perfil Flank Traction
- mate acetinado
- crômio vanádio
- em mala de plástico robusta

48 peças

**O COMPACTO**



4 - 4,5 - 5 - 5,5 - 6 - 7 - 8 - 9 - 10 - 11 - 12 - 13 - 14 mm

1/4" **27,90\*** €

917.0707

**KIT DE ADAPTADORES DE AUMENTO E REDUÇÃO**

7 peças

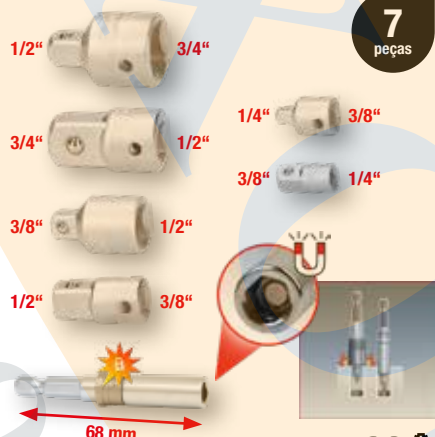

1/4" 3/8" 1/2" 3/4" **16,90\*** €

514.1126

**SUPORTE DE PONTAS DE TROCA RÁPIDA 2 EM 1**

- com função de troca rápida e bloqueio
- para acionamento manual, aparafusadora elétrica e berbequim
- ideal e adequado para trabalhos de aparafusamento caseiros e industriais

**2 EM 1**



**RÁPIDO & INTELIGENTE** **8,90\*** €

911.0727

**KIT DE FERRAMENTAS UNIVERSAIS**

**O FAZ TUDO**

127 peças



1/4" 1/2" 4-4,5-5-5,5-6-7-8-9-10-11-12-13-14 16-17-18-19-20-22-24-27-30-32 mm

**372,90\*** €

514.1136

**SUPORTE MAGNÉTICO DE PONTAS PARA TROCA RÁPIDA COM ARTICULAÇÃO**

**NÃO HÁ CÁ IMPOSSÍVEIS!**



1/4" 90 mm 20° **10,90\*** €

\*Todos os preços com ICMS ou IVA adicional.

911.2060

**KIT DE BITS**

- para acionamento manual e aparafusadora elétrica
- inclui suporte de bits de troca rápida magnético e adaptador de ponta de chave de caixa 1/4"
- ideal e adequado para trabalhos de aparafusamento caseiros e industriais
- disposição precisa e organizada dos bits 1/4" mais comuns
- aço especial para ferramentas

32 peças

- PH1 - PH2 - PH3
- 2x PZ1 - 2x PZ2 - 2x PZ3
- 5,5 - 6,5 - 8 mm
- 4 - 5 - 6 mm
- 2x TB10 - 3x TB15 - 2x TB20 - 3x TB25 - 3x TB30 - 2x TB40



1/4"

10,90\* €



911.2010

**KIT DE BITS**

- com acionamento de sextavado exterior conforme DIN 3126 / ISO 1173 - C 6,3
- comutável
- mate acetinado cromado
- cromo vanádio
- em caixa de plástico robustas

24 peças



1/4"

19,90\* €



911.2008

**KIT DE BITS**

- para acionamento manual e aparafusadora elétrica
- inclui suporte de bits de troca rápida magnético e adaptador de ponta de chave de caixa 1/4"
- ideal e adequado para trabalhos de aparafusamento caseiros e industriais
- disposição precisa e organizada dos bits 1/4" mais comuns
- aço especial para ferramentas

208 peças

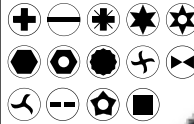

1/4"



72,90\* €



151.2100

**KIT 3 EM 1 DE CHAVES ALLEN COM SEXTAVADO INTERIOR E CABAÇA ESFÉRICA**

- modelo comprido
- com cabeça esférica na extremidade maior
- ideal e adequado para parafusos de difícil acesso
- Cabo com dupla função (suporte / cabo em T)
- totalmente endurecido
- aço especial para ferramentas

8 peças



13,90\* €



151.8150

**KIT DE CHAVES ALLEN COM SEXTAVADO INTERIOR E CABAÇA ESFÉRICA COM CABO EM T**

- com cabeça esférica na extremidade maior
- ideal e adequado para parafusos de difícil acesso
- totalmente endurecido
- aço especial para ferramentas
- em mala de plástico robusta

9 peças



44,90\* €



151.8160

**KIT DE CHAVES ALLEN TORX COM CABO EM T E FURO**

- furo na ponta mais curta
- com cabo de 2 componentes
- totalmente endurecido
- aço especial para ferramentas
- em mala de plástico robusta

9 peças



44,90\* €



151.2300

**KIT 3 EM 1 DE CHAVES ALLEN TORX**

- modelo comprido
- totalmente endurecido
- Cabo com dupla função (suporte / cabo em T)
- mate cromado
- aço especial para ferramentas

8 peças



13,90\* €



159.0100

**ERGOTORQUE<sup>plus</sup>® KIT DE CHAVES DE PARAFUSOS E DE BITS**

- com cabo de 2 componentes
- perfeita transferência da força rotativa
- inclui bits 1/4" mais comuns, suporte de bits e chave de parafusos de bits
- lâmina endurecida
- cromado com ponta bronzada

39 peças



50,90\* €



151.1150

**ERGOTORQUE<sup>max</sup>® KIT DE CHAVES DE PARAFUSOS PARA CAPAS DE IMPACTO**

- com sextavado de acionamento
- inclui roquete com cabo em T
- capa de impacto protetora na ponta do cabo
- perfeita transferência da força rotativa
- lâmina endurecida

13 peças



67,90\* €



\*Todos os preços com ICMS ou IVA adicional.



159.0005

**ERGOTORQUEplus® KIT DE CHAVES DE PARAFUSOS**

- com cabo de 2 componentes
- perfeita transferência da força rotativa
- lâmina endurecida
- cromado com ponta bronzada
- lâmina em cromo vanádio



5 peças

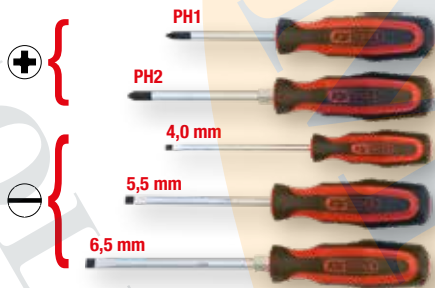

16,90\* €

300.0510

**PAQUÍMETRO DE BOLSO 0 - 150 MM**

- com fixação de binário
- para medições exteriores, interiores, escalonadas e de profundidade
- calhas de medição com divisão em mm e polegadas
- com tabela de roscas
- aço inoxidável



PRECISO E COMPACTO



22,90\* €

300.0532

**PAQUÍMETRO DIGITAL 0 - 150 MM**

- com parafuso de travamento e afinação de rodízios
- para medições exteriores, interiores, escalonadas e de profundidade
- comutação mm/polegadas
- possibilidade de reset (reposição a zeros) de todas as posições
- aço inoxidável



±0,03 mm



COM DISPLAY DIGITAL

30,90\* €

150.1495

**MULTÍMETRO DIGITAL INCLUINDO PONTAS DE TESTE**

- multímetro sólido com funções de medição básicas
- kit de cabos de medição com ponta de medição (vermelha/preta)
- com pé de apoio em coldre de proteção de borracha

Funções:

- Medição de tensão contínua e alternada
- Medição de corrente contínua e alternada
- Medição de resistência
- Teste de díodos (com sinal acústico)
- Teste de baixa resistência (com sinal acústico)
- Função Data Hold
- Indicador de controlo da bateria

AGORA É QUE A TENSÃO SOBE!



69 mm

138 mm

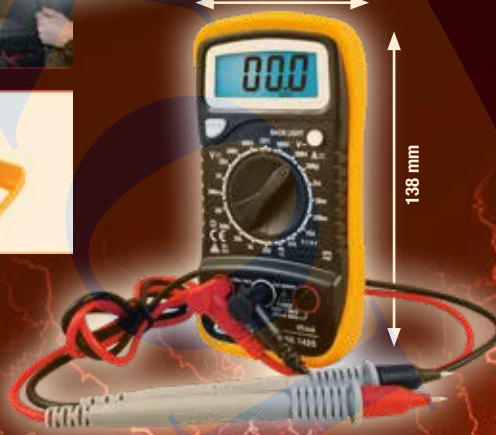

21,90\* €

DADOS TÉCNICOS:

Proteção S1 (corrente fina):	250mA/600V; 10A/600V
Temperatura de funcionamento:	0° até +40° C (32° até 104° F)
Corrente contínua:	20 µA - 10 A
Tensão alternada:	200 V - 600 V
Medição da resistência:	200 Ohm - 2 MOhm

550.1290

**REFRATÓMETRO - EQUIPAMENTO DE ENSAIO ÓTICO PARA LÍQUIDO DA BATERIA E PRODUTO ANTICONGELANTE**

- para a verificação rápida e precisa do teor de ácido do líquido da bateria e do teor de anticongelante
- também utilizável para água de arrefecimento e para os vidros
- com compensação automática da temperatura (ATC)
- também aplicável em temperaturas ambiente inferiores a 10°C
- modelo de alta qualidade em alumínio

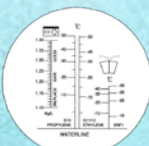

56,90\* €

550.1285

**REFRATÓMETRO -EQUIPAMENTO DE ENSAIO ÓTICO PARA LÍQUIDO DA BATERIA, ANTICONGELANTE E ADITIVOS ADBLUE®**

- para a verificação rápida e precisa do teor de ácidos do líquido da bateria, do teor do anticongelante e dos aditivos AdBlue®
- também utilizável para água de arrefecimento e para os vidros
- também aplicável em temperaturas ambiente inferiores a 10°C
- modelo de alta qualidade em alumínio

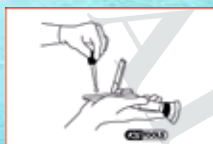

TAMBÉM PARA ADBLUE®!

67,90\* €

700.1200

**KIT DE FERRAMENTAS HIDRÁULICAS UNIVERSAIS DE EXTRAÇÃO DE 2+3 BRAÇOS**

- reduzido risco de escorregar devido aos braços de extração de fecho automático
- 8 variantes de extratores possíveis
- fuso de extrema robustez com roscado endurecido por indução
- reduzida aplicação de força
- aço especial para ferramentas

**HIDRÁULICO,  
PRÁTICO,  
BOM!**



22  
peças

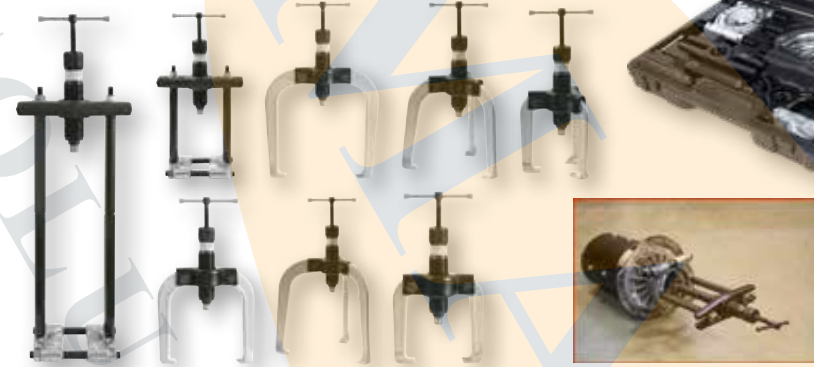

**304,90\*** €

150.1305

**KIT DE ESCAREAR ROSCAS**

- composição abrangente do kit
- para a remoção de pernos roscados e parafusos partidos
- sem danificar a rosca
- alargamento apenas mínimo dos pernos roscados com pino de extração especial perfilado
- para parafusos e cavilhas M5 - M16

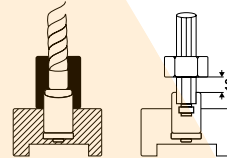

25  
peças



Führungshülse drill guide	Hülse Innen-Ømm guide	vorböhren Ømm pre-drilling	aufbohren re-drilling	Stift pin	Art.Nr. Stift No. Pin	Mutter D nut D	Art.Nr. Mutter nut D	Stift + Mutter pin + nut
150.0501	4,0 / 3,2	3,2	-	3,2	150.0521	SW 10	150.0511	150.0511S
150.0502	4,8 / 3,2	3,2	-	3,2	150.0521	SW 10	150.0511	150.0511S
150.0503	4,8 / 3,2	3,2	4,8	4,8	150.0522	SW 11	150.0512	150.0512S
150.0504	4,8 / 3,2	3,2	4,8	4,8	150.0522	SW 11	150.0512	150.0512S
150.0505	6,0 / 4,8	4,8	6,4	6,4	150.0523	SW 13	150.0513	150.0513S
150.0506	7,0 / 4,8	4,8	6,4	6,4	150.0523	SW 13	150.0513	150.0513S
150.0507	7,0 / 4,8	4,8	8,0	8,0	150.0524	SW 14	150.0514	150.0514S
150.0508	7,0 / 4,8	4,8	8,7	8,7	150.0525	SW 17	150.0515	150.0515S
150.0509	9,0 / 6,5	6,4	8,7	8,7	150.0525	SW 17	150.0515	150.0515S
150.0510	9,5 / 6,5	6,4	8,7	8,7	150.0525	SW 17	150.0515	150.0515S



**FAZ FALTA EM  
QUALQUER OFICINA**

**39,90\*** €

150.7060

**KIT DE EXTRATORES DE PARAFUSOS TORX E DE SEXTAVADO INTERIOR**

- perfeitamente adequado para soltar e desenroscar de parafusos e cavilhas cuja cabeça foi danificada ou gasta
- rosca de corte especial, de rotação à esquerda com gumes orientados de modo cônico para parafusos Torx e extrator em formato especial para parafusos de sextavado interior
- inclui bits TORSIONpower para parafusos Torx e de sextavado interior
- Pontas com zona de torção para amortecimento de picos de binário
- maior tempo de vida útil



34  
peças

**SOLUCIONADOR DE  
PROBLEMAS**

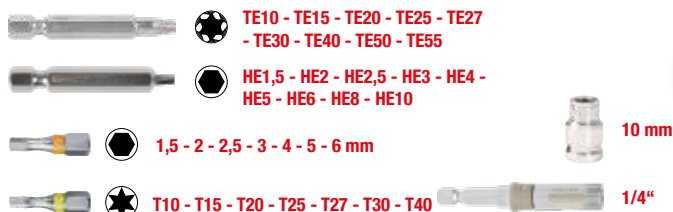

**44,90\*** €

\*Todos os preços com ICMS ou IVA adicional.



150.4490



**LANTERNA DE MÃO PARA OFICINA, DOBRÁVEL, 550 LUMEN**

- ideal para trabalhos independentes da rede
- com LED de controlo de descarga
- inclui estação de carga com desativação automática
- protegido contra salpicos de água conforme IP64
- absolutamente resistente ao impacto

**PERSPETIVA INOVADORA!**

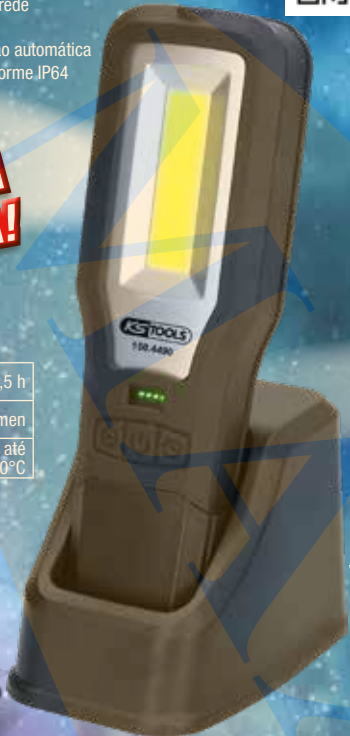

198 mm

**DADOS TÉCNICOS:**

Duração da iluminação máx.:	3,5 h
Fluxo luminoso máx.:	550 Lúmen
Temperatura de funcionamento:	-10°C até +40°C

**EQUIPAMENTO FORNECIDO:**



**2 MÉTODOS DE CARREGAMENTO:**

- 1 Carregar com estação de carregamento**
- 2 Carregamento direto com cabo**

**5 FUNÇÕES:**

- 1 360°**
- 2**
- 3 Power bank**
- 4 360°**
- 5**

**34,90** \* €

150.4370



**LANTERNA PERFECTLIGHT 85 LUMEN**

- ideal para bolso de batas e camisas
- alcance da iluminação 25 m
- aprox: 5-10 horas de iluminação
- inclui 2 pilhas AA de 1,5 V
- caixa em alumínio ultraleve e resistente ao impacto



**CABE EM QUALQUER BOLSO!**



140 mm

**DADOS TÉCNICOS:**

Duração da iluminação máx.:	10 h
Fluxo luminoso máx.:	85 Lúmen
Temperatura de funcionamento:	-10° / +45°C

**15,00** \* €

150.4400



**LANTERNA DE INSPEÇÃO COM FITA LED COB DE 350 LUMEN COM PROJTOR LED UV E APONTADOR A LASER**

- ideal para trabalhos independentes da rede
- LED frontal COB extremamente potente
- projetor LED UV potente
- 3 modos de iluminação: Fita COB, projetor LED e luz de projetor UV
- 2 Intensidades de iluminação: Fita COB de 350 Lumen e projetor com fluxo luminoso de 120 Lumen

**DADOS TÉCNICOS:**

Duração da iluminação máx.:	3 h
Fluxo luminoso máx.:	350 Lúmen
Temperatura de funcionamento:	-10°C até +40°C

**COM LASER, LED E UV!**

- 1 com apontador a laser**
- 2 Fita COB e projetor LED**
- 3 UV LED**
- 4 350 Lúmen**

165 mm



**16,90** \* €

\*Todos os preços com ICMS ou IVA adicional.



150.4217

ENROLADOR DE CABO DE OFICINA



DADOS TÉCNICOS:

Tubagem:	H07RN-F 3x1,5 mm <sup>2</sup>
Tensão De Serviço:	230 V
Proteção contra salpicos de água:	IP34
Amperagem A:	10 A

ACABE COM ARMADILHAS PARA TROPEÇAR!



134,90\* €

ENROLADOR AUTOMÁTICO PARA TUBO FLEXÍVEL DE AR COMPRIMIDO



DADOS TÉCNICOS:

Comprimento do tubo flexível:	15 + 1,5 m
máx. pressão:	20,0 bar
Rosca de união:	1/4"



Unitários	Rosca de união	Ø interior do tubo flexível mm	€
515.3440	1/4"	10,0	111,90
515.3445	3/8"	13,0	179,90

a partir de 111,90\* €

515.1315

THE MINIDEVIL CHAVE DE IMPACTO A AR COMPRIMIDO DE ALTO RENDIMENTO



- de fácil utilização
- 3 pré-seleções de binário
- Mecanismo de percussão Jumbo de alto desempenho
- longo tempo de vida útil
- caixa ultraleve em alumínio



EXTREMAMENTE PEQUENO

DADOS TÉCNICOS:

Máx. Tamanho dos parafusos:	M 16
Consumo de ar:	169 l/min
Pressão de funcionamento:	6,3 bar (90 psi)
Mín. Diâmetro do tubo:	3/8" - 10 mm

78,90\* €

THE DEVIL CHAVE DE IMPACTO A AR COMPRIMIDO DE ALTO RENDIMENTO



- de fácil utilização
- 3 pré-seleções de binário
- mecanismo de impacto de martelo duplo de alta potência
- longo tempo de vida útil
- caixa ultraleve em alumínio



EXTREMAMENTE FORTE

DADOS TÉCNICOS:

Máx. Tamanho dos parafusos:	M 16
Consumo de ar:	169 l/min
Pressão de funcionamento:	6,3 bar (90 psi)
Mín. Diâmetro do tubo:	3/8" - 10 mm



515.1200 78,90\* €

515.3400 168,90\* €

\*Todos os preços com ICMS ou IVA adicional.

STANDARD

SPECIAL



515.1270

APARAFUSADORA DE PERCUSSÃO DE ALTO DESEMPENHO MINIMONSTER

- de fácil utilização
- mecanismo de impacto Jumbo industrial de alta potência
- longo tempo de vida útil
- caixa ultraleve

DADOS TÉCNICOS:

Máx. Tamanho dos parafusos:	M 16
Consumo de ar:	135 l/min
Pressão de funcionamento:	max. 6,3 bar
Mín. Diâmetro do tubo:	3/8" - 10 mm

**FORMATO COMPACTO, POTÊNCIA EM GRANDE**



**145,90\* €**

515.1210

APARAFUSADORA DE PERCUSSÃO PNEUMÁTICA DE ALTO DESEMPENHO MONSTER

- com prática patilha inversora (esquerda / direita)
- de fácil utilização
- mecanismo de impacto de martelo duplo de alta potência
- longo tempo de vida útil

DADOS TÉCNICOS:

Máx. Tamanho dos parafusos:	M 16
Consumo de ar:	178 l/min
Pressão de funcionamento:	max. 6,3 bar
Mín. Diâmetro do tubo:	1/2" - 12,7 mm



**145,90\* €**

APARAFUSADORA DE PERCUSSÃO PNEUMÁTICA DE ALTO DESEMPENHO SUPERMONSTER

- com pré-seleção quádrupla de binário para apertar e soltar
- de fácil utilização
- mecanismo de impacto de martelo duplo de alta potência
- longo tempo de vida útil

DADOS TÉCNICOS:

Máx. Tamanho dos parafusos:	M 38
Consumo de ar:	283 l/min
Pressão de funcionamento:	max. 6,3 bar (90 psi)
Mín. Diâmetro do tubo:	3/4" - 19 mm



**POTÊNCIA SEM FIM**

a partir de **849,90\* €**

Unitários		kg		
515.3250	3/4"	6,70	€ 849,90	
515.3270	1"	6,75	€ 848,90	
515.3260	3/4"	7,76	€ 904,90	
515.3280	1"	7,82	€ 904,90	



\*Todos os preços com ICMS ou IVA adicional.



**Opção 1:**  
com sonda Ø6,0 mm

5  
peças

550.7500



**239,90\*** €

**Opção 2:**  
com sonda Ø4,5 mm

7  
peças

550.7530



**300,90\*** €

**CÂMARA DUPLA 0° + 90°**

**DADOS TÉCNICOS:**

Formato de gravação de imagem:	JPEG	Resolução da câmara:	1280 (H) x 720 (V)
Formato vídeo:	AVI	Bateria:	1500 mAh
Duração do trabalho:	aprox. 150 min	Tecnologia de pilha recarregável:	Polímeros de lítio
Ligação:	USB 2.0	Temperatura de trabalho:	-10°C até +60°C

**Encomendar junto!**

**SONDA DE VIDEOSCÓPIO HD, 0°, Ø 3,9 MM**

- 6 lâmpadas mini-LED com intensidade regulável
- Raio de curvatura máx. 5 cm
- pode ser ligado ao videoscópio 550.7501



**HD**

550.7506



**239,90\*** €

**Uma perspetiva geral pode ser tão económica!**

**IP68**

Ø 5,5 MM

3.500 mm

**HD**

**39,90\*** €

5  
peças

550.7560



**KIT DE VIDEOSCÓPIO WIFI COM Ø 5,5 MM 0° HD SONDA DA CÂMARA DIANTEIRA**



\*Todos os preços com ICMS ou IVA adicional.

STANDARD

SPECIAL



**TORNO DE BANCADA PARALELO**

- com prato rotativo
- fixação absolutamente paralela devido à guia central ajustável
- maxilas de fixação em formato extra-alto, possibilitando assim grandes profundidades de fixação
- bigorna grande para trabalhos de despenho e prensagem
- mordentes e bigorna endurecidos por indução

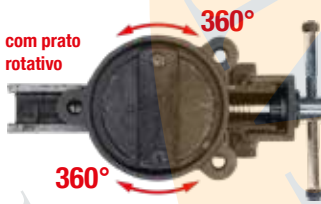

inclui dispositivos de fixação de tubos

Unitários	Comprimento dos mordentes	Intervalo de fixação mm	
914.0004	4"	120,0	€ 154, <sup>90</sup>
914.0005	5"	140,0	€ 166, <sup>90</sup>
914.0006	6"	160,0	€ 178, <sup>90</sup>
914.0008	8"	200,0	€ 215, <sup>90</sup>

até 20 cm de profundidade de fixação

a partir de **154,90\*** €



**UNIVERSAL PULVERIZADOR PARA BOMBA DE PRESSÃO UNIVERSAL**

- em polietileno de alta qualidade
- cabeça de pulverização em latão pode ser ajustada e fechada
- junta em Viton®
- apropriado para o trabalho em cima



Estes fazem pressão!



Unitários	Volume em litros	
150.8251	1	€ 14, <sup>90</sup>
150.8252	2	€ 19, <sup>90</sup>

a partir de **14,90\*** €



**150.1467**

**ATARRAXADOR PARA ROSCAS EXTERIORES M4 - M45**

- para atarraxar e limpar roscas exteriores danificadas
- adequado para roscas à direita e à esquerda
- de ajuste contínuo através do parafuso serrilhado
- a largura do mordente permite guiar bem a ferramenta sem a tomar
- pode ser usado em todo o lado independentemente do comprimento da rosca



M4 → M45

**56,90\*** €



**150.8258**

**BOTIJA DE PULVERIZAÇÃO PARA BOMBA PARA PRODUTO DE LIMPEZA DOS TRAVÕES**

- em poliamida (PA) de elevada qualidade
- para diferentes líquidos com solventes. ex. Produtos de limpeza dos travões (isentos de acetona), detergentes, solventes e produtos de limpeza etc.
- Jato de pulverização pode ser regulado ao rodar o ejetor
- Bico da cabeça pulverizadora em plástico
- junta em Borracha flúor (FKM)

A solução limpa para a assistência aos travões



**27,90\*** €



**960.1110**

**MINI-APARELHO DE SOLDAR DE BOLSO**

- micro-aparelho de soldar a gás até 1300°C / 2450°F
- com piezo-ignição
- perfeito para trabalhos ligeiros de soldadura
- Enchimento com gás de isqueiro/gás butano ISO comum no mercado
- com fecho de segurança

pequena e quente



**11,90\*** €



\*Todos os preços com ICMS ou IVA adicional.



800.0965

**ESCADA DE DEGRAUS EM ALUMÍNIO**

- com perfil em chapa estriada no degrau
- sem tombar devido a pés colocados na diagonal
- pode ser usado pelos dois lados
- rebatível poupando assim espaço na arrumação
- As arestas em plástico nos pés protegem o passadiço e o chão

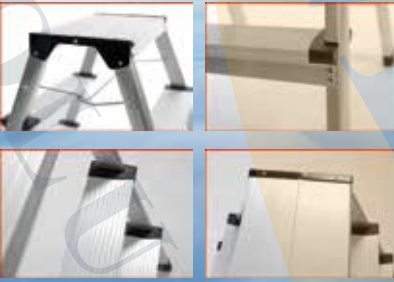

**Para todos os que querem chegar ao topo!**



**47,90\*** €

800.0960

**PASSADIÇO DE SEGURANÇA EM ALUMÍNIO**

- com perfil antiderrapante no passadiço
- com plataforma de grandes dimensões para uma estabilidade segura
- com travancem de segurança
- rebatível poupando assim espaço na arrumação
- As arestas em plástico nos pés protegem o passadiço e o chão



**96,90\*** €

890.0009

**CARRO DE APOIO DE OFICINA**

- em estrutura em chapa de aço robusta
- fácil de mover mesmo com carga elevada
- com pega lateral
- elevada estabilidade

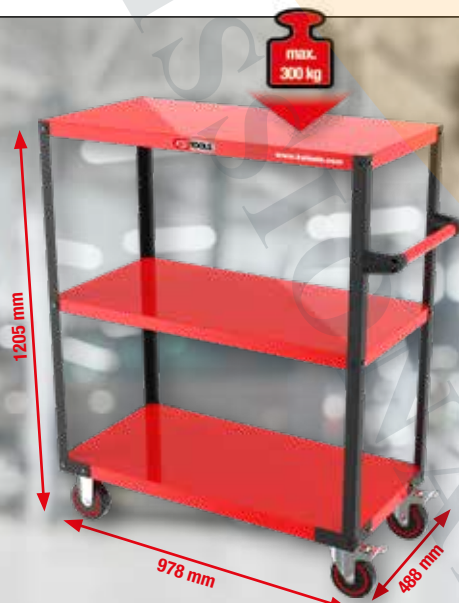

**Mais carrinhos de assistência!**

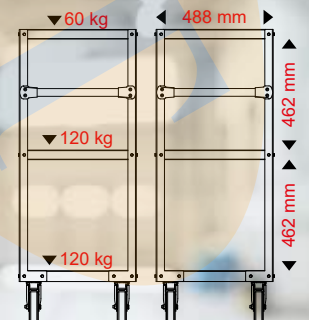

2 x travões antirrolamento e rotação  
Ø rodas: 100 mm



**279,90\*** €

\*Todos os preços com ICMS ou IVA adicional.

STANDARD

SPECIAL



500.8100

**CARRINHO TELESCÓPICO MULTIUSOS UNIVERSAL COM RODAS**



**168,90\*** €

**ESTEIRA DE PROTEÇÃO**

- garante um trabalho consciente com a saúde sobre uma superfície plana
- anti-humidade e anti-sujidade
- roupa de trabalho e Joelho ficam secos, limpos e não arrefecem
- resistente a gasolina e óleo

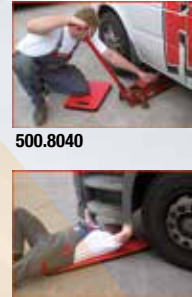

500.8040

500.8045

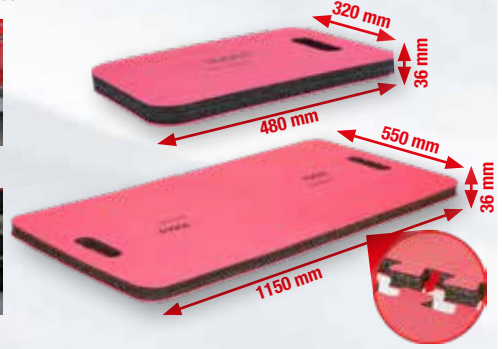

Unitários	Comprimento mm	Largura mm	€
500.8040	480,0	320,0	11,90
500.8045	1150,0	550,0	39,90

a partir de **11,90\*** €

140.3050

**KIT DE LIMAS AGULHA COM CABO EM PLÁSTICO EM ESTOJO**



- elevada grau de picadura
- com cabo em plástico
- para trabalhos na área da mecânica fina
- aço especial para ferramentas

12 peças

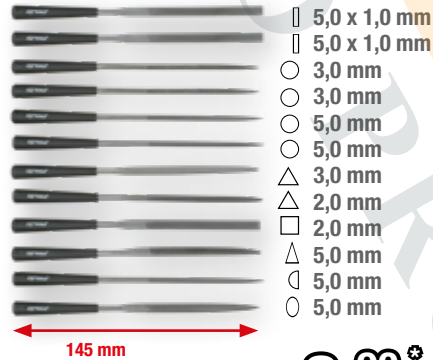

- ▯ 5,0 x 1,0 mm
- ▯ 5,0 x 1,0 mm
- 3,0 mm
- 3,0 mm
- 5,0 mm
- 5,0 mm
- △ 3,0 mm
- 2,0 mm
- 2,0 mm
- △ 5,0 mm
- ◇ 5,0 mm
- 5,0 mm

**8,90\*** €

140.3000

**KIT DE LIMAS DE OFICINA**



- DIN 7261 Forma B, C, D, E, F
- picadura 2
- 200 mm de comprimento
- com cabo de 2 componentes
- aço especial para ferramentas

5 peças

contém uma lima plana, em meia-cana, redonda, quadrada e triangular com um comprimento de 200 mm e uma picadura 2.

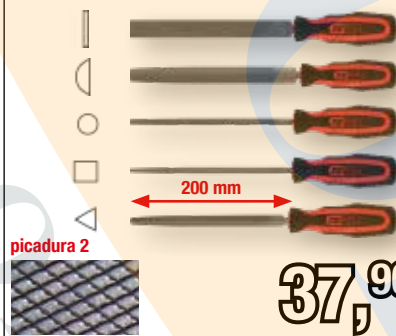

**37,90\*** €

115.1010

**KIT DE ALICATES ERGOTORQUE®**



- adequado para diferentes tipos de arame
- gumes de precisão temperados por indução
- com cabo de 2 componentes
- mate cromado
- aço especial para ferramentas

3 peças



**42,90\*** €

119.0005

**MINI-CORTA CAVILHAS, AUTO-ABERTURA**

- capacidade de corte ~64 HRC
- cabeça de lâminas em aço especial com tratamento térmico
- gumes de precisão temperados por indução
- fosfatado
- cromo molibdénio

**~64 HRC**

**MINI NO FORMATO, MÁXIMO NA FORÇA DE CORTE!**



**16,90\*** €

**ALICATE PARA BOMBAS DE ÁGUA**



- com ajuste preciso do botão de pressão na articulação
- com proteção de grampo de segurança
- transferência perfeita da força
- perfil assimétrico de agarrar com dentado oposto
- com cabo com isolamento por imersão



Unitários	Comprimento polegadas	€
115.2011	7"	10,90
115.2010	10"	12,90
115.2012	12"	15,90
115.2016	16"	31,90

a partir de **10,90\*** €

\*Todos os preços com ICMS ou IVA adicional.

150.9605

ALICATE PARA REBITAR MANUAL

- adequado para rebites cegos
- inclui quatro bicos substituíveis
- sem necessidade de ferramenta para mudar os bocais
- reduzida aplicação de força devido à inovadora tecnologia de alavanca
- com encaixe de segurança na ponta do cabo

Rebites cegos alumínio: 2,4 - 3,2 - 4,0 - 4,8 mm  
 Rebites cegos aço: 2,4 - 3,2 - 4,0 - 4,8 mm



**AOS SEUS REBITES,  
 PRONTO,  
 PARTIDA!**



22,90\* €

150.9625

ALICATE PARA REBITAR MANUAL

- adequado para rebites cegos
- incluindo quatro bocais substituíveis
- sem necessidade de ferramenta para mudar os bocais
- reduzida aplicação de força devido à inovadora tecnologia de alavanca
- com recipiente de recolha para cavilha de rebite

Rebites cegos alumínio: 2,4 - 3,2 - 4,0 - 4,8 - 6,4 mm  
 Rebites cegos aço: 2,4 - 3,2 - 4,0 - 4,8 mm



**ESTE REBITA  
 TUDO!**

27,90\* €

Material:	3/32" 2.4mm	1-18" 3.2mm	5/32" 4.0mm	3/16" 4.8mm	1/4" 6.4mm
alumínio	✓	✓	✓	✓	✓
aço	✓	✓	✓	✓	✗
aço inoxidável	✓	✓	✓	✓	✗

150.9805

KIT DE ALICATES DE REBITES 3 EM 1

- adequado para rebites cegos, porcas de rebites cegos e roedoras de chapa
- com 2 aplicações de roedoras de chapa
- inclui 5 bocais substituíveis e 6 cavilhas de tração de porcas de rebites substituíveis
- sem necessidade de ferramenta para mudar os bocais
- reduzida aplicação de força devido à inovadora tecnologia de alavanca

Rebites cegos alumínio: 2,4 - 3,2 - 4,0 - 4,8 - 6,4 mm  
 Rebites cegos aço: 2,4 - 3,2 - 4,0 - 4,8 mm  
 Porcas de rebite: M3 - M4 - M5 - M6 - M8 - M10



15  
 peças

**REBITAR E  
 MORDER!**



67,90\* €

150.9540

ALICATE PARA REBITAR MANUAL

- adequado para rebites cegos
- cabeça pode girar em 360°
- para zonas de difícil acesso
- cabeça do alicate estreita

Rebites cegos alumínio: 2,4 - 3,2 - 4,0 - 4,8 mm  
 Rebites cegos aço: 2,4 - 3,2 - 4,0 - 4,8 mm



32,90\* €

960.1160

KIT DE MICRO-SOLDADURA

- micro-aparelho de soldar a gás até 1300°C / 2450°F
- com piezo-ignição
- alimentação do gás de regulação contínua
- Enchimento com gás de isqueiro/gás butano ISO comum no mercado
- inclui diferentes bases, bobina de solda, esponja de soldar



11  
 peças

**COM PIEZO-IGNIÇÃO**



44,90\* €

\*Todos os preços com ICMS ou IVA adicional.



**CANIVETE COM ENCAIXE**



(A)



(B)

(C)



Unitários		Comprimento da lâmina mm	Largura mm	Comprimento mm	
907.2105	(A)	78,0	25,0	193,0	€ 10,90
907.2220	(B)	85,0	26,0	210,0	€ 10,90
907.2190	(C)	85,0	28,0	220,0	€ 10,90

**+ a partir de 10,90\* €**

**118.0013**

**TESOURA DE OFICINA UNIVERSAL**

- tesoura curta robusta
- diferentes áreas de aplicação
- lâminas em aço inox
- com cabo de 2 componentes



**3,90\* €**

**907.2242**

**RASPADOR UNIVERSAL**

- com lâmina fácil de substituir e embutível
- com olhal de fixação
- com caixa metálica
- com cabo de 2 componentes

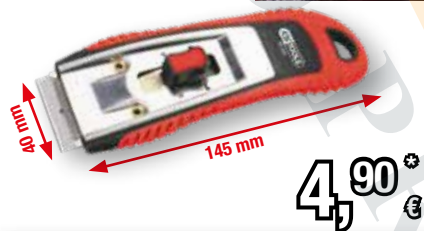

**4,90\* €**

**5 UNIDADES**

**Accessórios:**

911.8127	Lâminas raspadoras de substituição	€ 2,90
----------	------------------------------------	--------

**907.2172**

**KIT DE CANIVETES**

- para destros e esquerdinos
- inclui 15 lâminas em forma de trapézio
- com fecho rápido
- modelo em metal

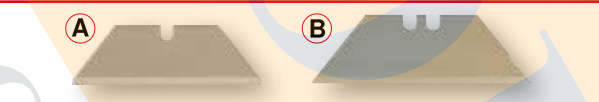

	Accessórios:	Conteúdo	Comprimento mm	
(A)	907.2164	Lâminas em forma de trapézio	5	29,0 € 1,90
(B)	907.2206	Lâminas em forma de trapézio	10	61,0 € 1,90

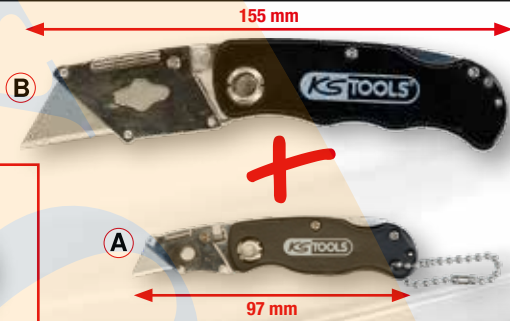

**2 peças**

**14,90\* €**

**LUVAS DE MICRO-MALHA FINA, PRETAS**

- ajuste muito confortável
- especialmente permeável ao ar
- com revestimento em PU no lado da palma da mão
- muito adequado para trabalhos com peças pequenas
- logótipo impresso



**12 PARES**

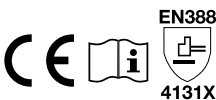

Unitários			
310.0490	7	€ 24,90	
310.0491	8	€ 24,90	
310.0470	9	€ 26,90	
310.0475	10	€ 26,90	
310.0480	11	€ 24,90	



**a partir de 24,90\* €**

**310.0195**

**CAPACETE AUTOMÁTICO DE SOLDADOR**

- comuta automaticamente de claro para escuro, assim que se dá a ignição do arco de luz
- com células solares de alta qualidade deixa de ser necessário a substituição da bateria
- equipado com interruptor de sensibilidade e atraso para passagem de escuro para claro, para evitar olhos de soldador, quando é soldado com um valor de amperagem elevado
- possibilidade de comutação rápida para soldar pingos e pontos
- proteção completa do pescoço



**PROTEÇÃO COM ESTILO**

**77,90\* €**

\*Todos os preços com ICMS ou IVA adicional.

911.8205



**KIT DE CALÇOS DE PLÁSTICO MASTER**

- ideal para soltar diversas peças de revestimento
- junção prática de diferentes variantes de cunhas e alavancas
- modelo fino e robusto
- ideal para soltar peças de revestimento, frisos decorativos sem ferir a pintura ou causar danos, etc.
- para trabalhos de filigrana em peças de revestimento frágeis

11 peças



33,90\* €

116.1025



**ALMOFADA DE PRESSÃO COM BOMBA MANUAL**

- de aplicação universal para posicionar, fixar e remover peças de carroçaria
- ideal para abrir portas de automóvel sem causar danos
- auxiliar de nivelamento na instalação de caixilhos de janelas e de portas
- força de pressão extremamente elevada
- almofada de pressão robusta



10,90\* €

116.1045



**KIT DE ALMOFADAS DE PRESSÃO COM BOMBA MANUAL**

- de aplicação universal para posicionar, fixar e remover peças de carroçaria
- ideal para abrir portas de automóvel sem causar danos
- auxiliar de nivelamento na instalação de caixilhos de janelas e de portas
- força de pressão extremamente elevada
- almofada de pressão robusta

2 peças



16,90\* €

515.1980



**PISTOLA DE LIMPEZA PNEUMÁTICA**

- ideal e adequado para a limpeza profissional de estofos, montantes das portas, condutas de ar, tapetes, esteiras, bancos, etc.
- tecnologia de limpeza por rotação única, ciclónica, com rolamento de esferas
- para todas as superfícies possíveis, a limpeza húmida ou seca
- também adequado para zonas de difícil acesso, p. ex. entre os bancos e costuras
- com a solução de limpeza de pulverização fina as superfícies limpas secam de modo especialmente rápido



**A SUJIDADE BEM DEBAIXO DE OLHO!**



1/4"PT

1.000 ML

141,90\* €

**DADOS TÉCNICOS:**

Pressão de funcionamento:	max. 6,3 bar (90 psi)
Mín. Diâmetro do tubo:	3/8" - 10 mm

550.1183



**PURIFICADOR DE AR A PLASMA COM TECNOLOGIA IONISADORA**

- elimina odores e desinfeta o interior do automóvel
- desativação automática no modo eliminação de odores após 60 minutos
- funciona sem aditivos químicos, garantido uma limpeza sem deixar restos
- não deixa rastros mesmos em superfícies sensíveis
- elimina mofo, bactérias, fungos e ácaros



**ACABOU-SE O AR PESADO!**

111,90\* €

**DADOS TÉCNICOS:**

Tecnologia de pilha recarregável:	lões de lítio
Densidade de iões negativa:	3000000 peças/cm <sup>2</sup>
Conversão De Ozono:	5 mg/h
Área de cobertura:	15m <sup>2</sup>

150.3010



**APARELHO DE MEDIÇÃO DA ESPESURA DA CAMADA**

- para a medição rápida de revestimentos
- para revestimento sobre alumínio, ferro e metais não ferrosos
- ideal e adequado para a determinação de danos de acidentes
- indicação digital com iluminação
- Utilização a uma só mão

**ELEVADA PRECISÃO**



**INCLUINDO DISCOS DE CALIBRAÇÃO**

**DADOS TÉCNICOS:**

Indicador:	Display LCD 3.1/2"
Armação de medição "Espessura":	0-40 mils (0-1000 µm)
ambiente de funcionamento:	0°C - 50°C (32°F - 50°F) < 75% humidade do ar

202,90\* €

\*Todos os preços com ICMS ou IVA adicional.



140.2520

**KIT DE EXTRATORES PARA DESAMOLGAR PROFSSIONAIS PNEUMÁTICOS**

- adequado para a reparação de pequenas moças ou altos
- sem trabalhos de betumagem ou pintura
- possibilita uma extração com mola das moças e assegura melhores resultados
- inclui extrator pneumático para desamolgar
- com 10 pads diferentes para desamolgar



12 peças

**IMPRESSIONANTE: APERTA SEMPRE!**



372,90\* €

150.2800

**BOMBA DE ASPIRAÇÃO E TRANSVASE ELÉTRICA**

- ideal para a aspiração, enchimento e transvase de diversos líquidos
- adequado para diesel, óleo do motor, óleo de aquecimento e líquido de arrefecimento
- Capacidade de aspiração: óleo do motor, 0,2 l/min, diesel e óleo de aquecimento 1,2 l/min
- Ligação de 12V ocorre através de terminais tipo crocodilo do veículo ou de bateria externa
- não adequado para água, óleo da caixa de velocidades e líquidos facilmente inflamáveis como gasolina etc.



**PRIMEIRO COMPRAR, DEPOIS BOMBAR!**



**DADOS TÉCNICOS:**

Comprimento de cabo de ligação:	2,5 m
Potência:	60 Watt
Tensão nominal:	12 V
Diâmetro interior do tubo flexível:	10 mm
Nível de pressão sonora:	70 dbA

33,90\* €

150.1930

**KIT DE ASSISTÊNCIA DE DIAGNÓSTICO MASTER PARA SISTEMA DE ARREFECIMENTO**

- composição perfeita do kit para o ensaio de pressão no sistema de arrefecimento e dos tampões
- deteção rápida de fugas no sistema de arrefecimento, p. ex. junta da cabeça do motor, agregados do radiador, bombas de água, tubos flexíveis, etc.
- adequado para praticamente todos os veículos comuns com motores arrefecidos a água, p. ex. Europa, Japão, EUA, etc.
- aplicação rápida e eficiente



25 peças

**SERÁ QUE AINDA VEDAM BEM?**



224,90\* €

\*Todos os preços com ICMS ou IVA adicional.



150.2520

**KIT DE MALA DE TESTE PARA SISTEMA DE AR DE SOBREALIMENTAÇÃO DO TURBOCOMPRESSOR**

- para motores turbo, diesel e gasolina de automóveis de passageiros e veículos utilitários
- possibilita um diagnóstico rápido com a depressurização do sistema do ar de alimentação com diâmetro interior dos tubos flexíveis de 31,0 - 110,0 mm em estado montado
- determinação correta com poupança de tempo de intercooler com fugas e fissuras não visíveis nos tubos de ar de sobrealimentação
- os adaptadores escalonados tornam adequado para todos os tubos flexíveis comuns do sistema do ar de alimentação que não estão equipados com um fecho de baioneta

Áreas de aplicação: Sistemas de ar de sobrealimentação

8X



- Ø 31 x 38 mm
- Ø 46 x 51 mm
- Ø 55 x 60 mm
- Ø 65 x 70 mm
- Ø 75 x 80 mm
- Ø 85 x 90 mm
- Ø 95 x 100 mm
- Ø 105 x 110 mm

8X



- Ø 31 x 38 mm
- Ø 46 x 51 mm
- Ø 55 x 60 mm
- Ø 65 x 70 mm
- Ø 75 x 80 mm
- Ø 85 x 90 mm
- Ø 95 x 100 mm
- Ø 105 x 110 mm

**MAIS TURBO NÃO É POSSÍVEL: PARA VEÍCULOS LIGEIROS DE PASSAGEIROS, VEÍCULOS UTILITÁRIOS, PARA GASOLINA E DIESEL!**



max. 1,8 bar



17 peças



224,90\* €

150.3305

**FERRAMENTA PARA CORREIA TRAPEZOIDAL ESTRIADA**

- adequado para montagem e desmontagem da correia trapezoidal estriada elástica
- troca de correia rápida, sem problemas e correta
- sem danos do carreto da correia e da correia
- aplicação de força mínima
- cromo molibidénio



22,90\* €

104.5050

**CORTA TUBOS COM ROQUETE**

- para cortar de modo rápido e sem problemas tubos com 2 rodízios de apoio e mecanismo de 3 lâminas com roquete
- guia muito boa devido à superfície de encosto larga assegura um corte angular
- Profundidade do corte máx. 3 mm
- mecanismo roquete robusto

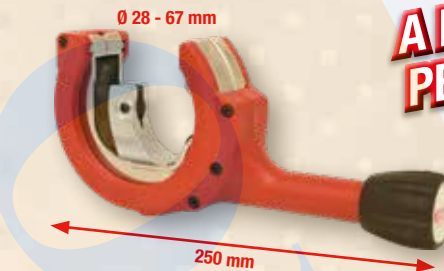

**A MÉDIA PERFEITA**



129,90\* €

150.3075

**DETECTOR DE 12-42V PARA LOCALIZAÇÃO DE CURTO-CIRCUITOS, CABOS PARTIDOS E CORRENTE DE FUGA**

- para a identificação rápida, simples e correta de curto-circuitos, falhas em cabos e corrente de fuga sem ter que perfurar os cabos
- grande poupança de tempo, pois é possível reduzir ao mínimo necessário a remoção de revestimentos, tapetes e frisos no veículo
- para localizar componentes elétricos no veículo
- para testar e descobrir ligações pontualmente interrompidas ("contacto intermitentes")
- o emissor é ligado ao circuito de corrente a verificar com terminais de crocodilo isolados através da caixa de fusíveis



2 peças

**O DETETIVE DE CURTO-CIRCUITOS**



78,90\* €

\*Todos os preços com ICMS ou IVA adicional.



117.1550

CONJUNTO DE POSTES DE VEDAÇÃO COM CORRENTE

- perfeito e adequado para vedar áreas com acesso restrito
- para uma melhor estabilidade é possível encher a base com areia
- Altura do poste de vedação aprox. 850 mm com 4 ilhós para suspender a corrente
- inclui base, gancho e corrente de 20 m
- em plástico



13 peças



SEGURANÇA EM PRIMEIRO LUGAR

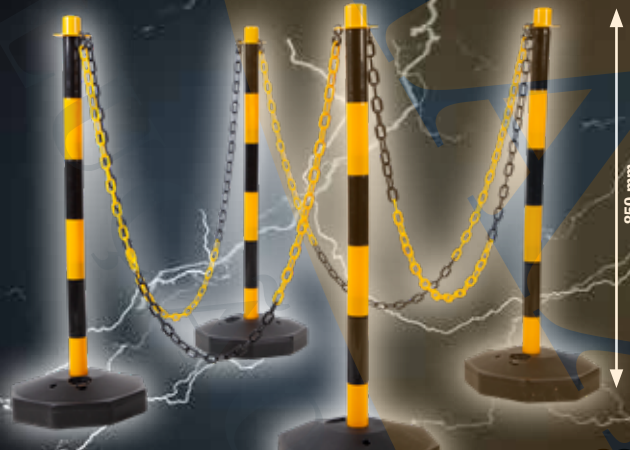

126,90\* €

118.1500

KIT DE CHAVES DE BOCAS COM ISOLAMENTO DE PROTEÇÃO

- isolamento conforme IEC 60900
- posição da boca com ângulo de 15°
- cromo vanádio
- em mala de plástico robusta



18 peças

ASSIM TEM A ELETRICIDADE BEM CONTROLADA!



7 - 8 - 9 - 10 - 11 - 12 - 13 - 14 - 15 - 16 - 17 - 18 - 19 - 20 - 21 - 22 - 23 - 24 mm

329,90\* €

117.1890

KIT DE FERRAMENTAS COM FERRAMENTAS ISOLADAS PARA VEÍCULOS HÍBRIDOS E ELÉTRICOS

- isolamento conforme IEC 60900
- em elegante mala em alumínio
- aço especial para ferramentas



43 peças

UM ASSUNTO SEGURO APESAR DA ALTA TENSÃO



- 240 mm
- 215 mm
- 210 mm
- 185 mm
- 165 mm
- 165 mm
- 180 mm
- 10
- 25
- 3/8"
- 3/8": 150 mm
- 3/8": 250 mm
- T30
- T25
- T20
- PH1
- PH2
- PH3
- 2,5 mm
- 3,0 mm
- 3,5 mm
- 4,0 mm
- 3/8": 6-7-8-9-10-11-12-13-14-16-17-18-19-20-22 mm
- 3/8": M8
- 3/8": M10
- 3/8": M12



564,90\* €

\*Todos os preços com ICMS ou IVA adicional.



*performance*  
plus

# Um posto de trabalho completo dedicado à mobilidade elétrica

100% testado à unidade

**TOTALMENTE EQUIPADO COM 164 FERRAMENTAS ISOLADAS**

Incluindo kit de postes de vedação, sinais e equipamento de proteção individual

**FORNECIMENTO COMPLETAMENTE MONTADO E EQUIPADO.**

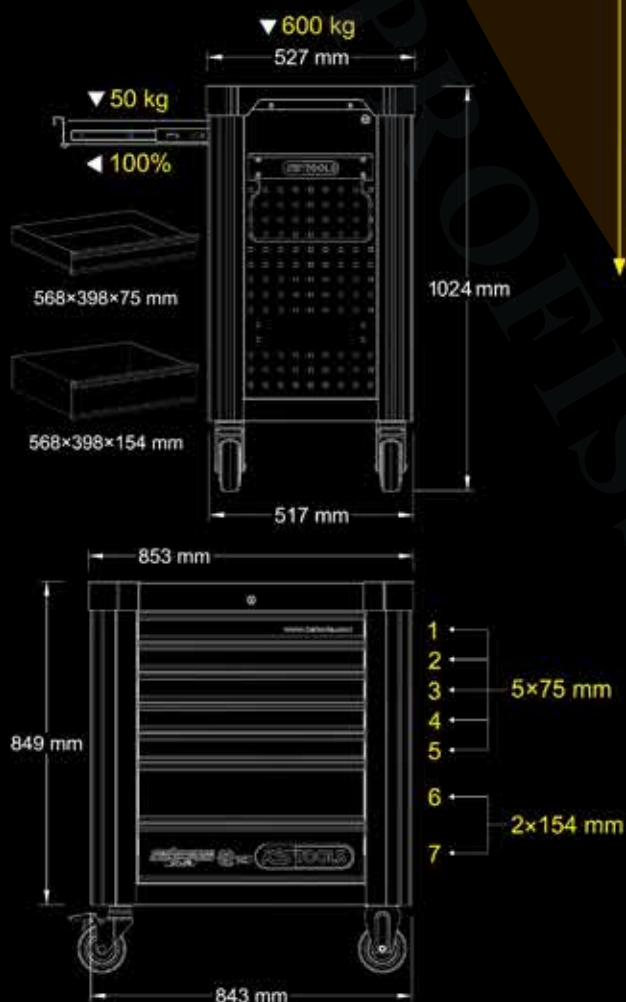

**E10 VDE ESPECIAL**  
O MODELO ESPECIAL PARA AUTOMÓVEIS ELÉTRICOS E HÍBRIDOS

117.6155

**4299,90\* €**

inclui 164 ferramentas

\*Todos os preços com ICMS ou IVA adicional.





Duo Lock  
técnica genial de fecho



7 gavetas com capacidade de carga até 50 kg cada



Rolamentos de esferas estáveis



Superfície em aço inox



Fechadura trancável



Rodas antiestáticas com travão



Proteção de cantos integrada



cu Suporte para rolos de papel



com Porta-latas

**INCLUINDO CHAVE DINAMOMÉTRICA, 5-50 NM**

# MAIS EFICIÊNCIA E SEGURANÇA

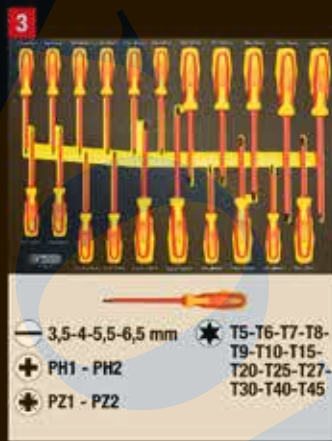

## TIRA A TENSÃO NOS TRABALHOS COM ALTA TENSÃO

As ferramentas VDE isoladas da KS TOOLS foram especialmente criadas para trabalhos em cabos de eletricidade. Os 1.000 Volts, que percorrem estes cabos, podem causar danos físicos graves quando são usadas ferramentas normais, podendo levar até à morte. Pelo que a utilização de ferramentas isoladas é absolutamente necessária. As ferramentas de qualidade da KS TOOLS são naturalmente fabricadas em conformidade com as mais avançadas normas e neste caso testadas à unidade.

Digitalize o QR Code para obter uma lista detalhada do sortimento:



\*Todos os preços com ICMS ou IVA adicional.



550.1649

**APARELHO DE TESTE DE SISTEMA DE CARGA DA BATERIA DIGITAL 12 V / 24 V COM IMPRESSORA INTEGRADA**

- adequado para baterias de 12 Volts (ácido de chumbo, baterias de gel, de células húmidas, MF, VRLA, cálcio, AGM e de ciclo profundo)
- para a determinação rápida e fácil de insuficiências de bateria considerando a compensação da temperatura
- verifica o estado da bateria, o estado da carga, a resistência interior, o valor de corrente no arranque a frio
- com função de verificação da bateria de arranque, do motor de arranque e medição do circuito de carga
- impedem uma sobrecarga da bateria devido a duração prolongada



**COM IMPRESSORA E 3 ROLOS DE PAPEL**



**TESTA BATERIAS DE ALTO A BAIXO**

**PARA QUASE TODAS AS BATERIAS**

**367,90\*** €

**DADOS TÉCNICOS:**

Indicador:	digital
Área de trabalho CA / MCA:	40-2.000 CCA
Área de trabalho CCA:	40-2.000 CCA
Área de trabalho DIN:	40-2.000 CCA
Área de trabalho EN:	40-2.000 CCA
Área de trabalho IEC:	40-2.000 CCA
Área de trabalho JIS#:	40-2.000 CCA
Área de trabalho SAE:	40-2.000 CCA
Temperatura de trabalho:	0°C até +55°C
Gama de frequências:	100
Intervalo de Medição:	9-36 V
Precisão de medição :	+/- 0,5 Megaohm
Intervalo de fixação:	9-36 V

160.0910

**KIT UNIVERSAL SUPORTE DA CAIXA DE VELOCIDADES**

- ideal para a desmontagem e montagem segura de caixas de velocidades
- regulação contínua possibilita um posicionamento preciso
- adequado para macaco da caixa de velocidades com diâmetro de receção 25, 30 e 35 mm
- para e caixas de velocidades manuais e automáticas
- com capacidade de carga até 150 kg

**CUMPRE O PROMETIDO**



**12** peças



**PARA PRATICAMENTE TODAS AS CAIXAS DE VELOCIDADES DE VEÍCULOS LIGEIROS DE PASSAGEIROS, SUVs E CARRINHAS**

**394,90\*** €

\*Todos os preços com ICMS ou IVA adicional.

STANDARD

12V SPECIAL



500.8400

**KIT DE TENSORES DE MOLAS UNIVERSAIS**

- ideal e adequado para a montagem e desmontagem seguras de colunas da suspensão McPherson
- necessário na mudança de amortecedores de choque ou de molas helicoidais
- universal para 90% de todas as molas de veículos ligeiros de passageiros e área dos transportes
- alternativa económica e sólida aos tensores para molas comuns
- carga admissível extremamente elevada - carga máxima de 2.600 kg



**PARA QUASE TODAS AS MOLAS!**



6 peças

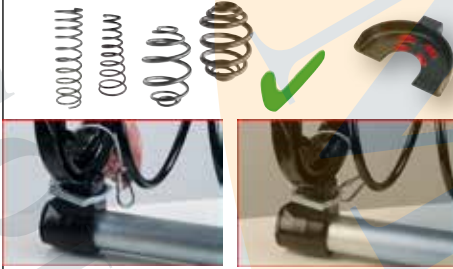

451,90\* €

**DADOS TÉCNICOS:**

Capacidade da mola:	2600 kg
Largura de fixação máx.:	355,0 mm
Pressão da mola máx.:	80,0 - 195,0 mm

160.0195

**APOIO MCPHERSON DA COLUNA DA MOLA PARA MACACO DA CAIXA DE VELOCIDADES**

- de aplicação universal
- perfeito e adequado para apoiar a coluna da mola
- impede o baixar da coluna da mola em trabalhos no eixo
- adequado para macaco da caixa de velocidades com diâmetro de receção 30 mm
- manuseamento simples



4 peças

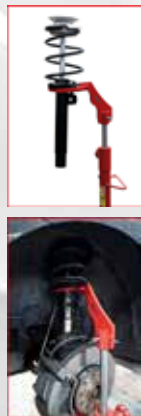

O APOIO PERFEITO

111,90\* €

150.9545

**KIT AUXILIAR DE MONTAGEM ESPECIAL PARA AMORTECEDOR DE CHOQUE COM MOLA DE IMPACTO DE ACESSO**

- para a montagem e desmontagem de amortecedores de choque com mola de terminal de cabo
- Simply pull out the piston rod completely and fix it securely
- dispêndio mínimo de tempo
- minimização considerável de riscos na troca de molas ou troca de amortecedor de choque



7 peças



168,90\* €

150.9275

**KIT UNIVERSAL DO SISTEMA DE ENCHIMENTO DE ÓLEO DA CAIXA DE VELOCIDADES INCLUI 20 PEÇAS KIT DE ADAPTADORES**

- ideal para o enchimento de caixas de velocidades, caixas de transferência e diferenciais de diferentes fabricantes de automóvel com óleo
- muitas caixas de velocidades são impossíveis de atestar sem esta ferramenta
- ideal para condições apertadas de espaço ou zonas de difícil acesso
- para zonas de difícil acesso

**PARA PROFISSIONAIS AGORA COM 20 ADAPTADORES**



21 peças



- Ford 1/8" - 27 NPT
- Universal
- VAG
- VAG, BMW + Mini M10 x 1,0
- Mercedes 722,9, M12 x 1,5
- VAG DSM M24 x 1,5
- VAG + Porsche
- Universal, 300 mm
- VAG CVT M22 x 1,5
- Škoda M18 x 1,5
- VAG + Škoda M30 x 1,5
- Volvo 5/16" - 24 UNF
- Toyota + Lexus M18 x 1,5
- Nissan + Infinity M8 x 1,0
- ATF-VW Passat + Tiguan
- Nissan Juke M12 x 1,25
- Mini Cooper M14 x 1,5
- Nissan M10 x 1,5
- GM M12 x 1,75
- Mercedes 725-9G

249,90\* €

\*Todos os preços com ICMS ou IVA adicional.



500.8755

**KIT DE TENSOR UNIVERSAL TELESCÓPICO DE CENTRAGEM PARA SUSPENSÕES INTERIORES**

- para a montagem e desmontagem de molas helicoidais nos eixos de travessas e de guias de espaço
- montagem e desmontagem segura sem o desarme do eixo
- novo modelo aperfeiçoado com curso de fixação prolongado
- proteção de sobrecarga através do elemento de acionamento de torção
- aplicável em veículos com furos de acesso muito pequenos



**9**  
peças

**universal**



1/2"x1/2", 100 Nm

110-220 mm

Ø 90-140 mm

Ø 75-115 mm

**PRESSÃO DA MOLLA MÁX.:**  
**95 - 220 MM**

**338,90** \*  
€

**DADOS TÉCNICOS:**

Capacidade da mola:	1600 kg
máx. Carga:	1600 kg



500.8765

**KIT DE TENSOR CENTRAL TELESCÓPICO PARA AUDI E SEAT PARA MOLAS INTERIORES**

- para a montagem e desmontagem de molas helicoidais nos eixos de travessas e de guias de espaço
- montagem e desmontagem segura sem o desarme do eixo
- novo modelo aperfeiçoado com curso de fixação prolongado
- proteção de sobrecarga através do elemento de acionamento de torção
- aplicável em veículos com furos de acesso muito pequenos



**11**  
peças

**para Audi e Seat**



1/2"x1/2", 100 Nm

110-220 mm

Ø 90-140 mm

**PRESSÃO DA MOLLA MÁX.:**  
**110 - 220 MM**

**372,90** \*  
€

**Para 95 % de todos os veículos**

**MOLA TENSORA PARA BANCADA DE AR COMPRIMIDO**

**especialmente para SUV**



**max**  
**12000**  
N

**SEM PLACA ADAPTADORA**

500.8800 **1149,90** \*  
€

**INCLUI PLACA ADAPTADORA**

500.8805 **1349,90** \*  
€



Acessórios:

500.8801 Placa adaptadora para mola tensora para bancada de aire comprimido € 281,90

**DADOS TÉCNICOS:**

Pressão de funcionamento max:	10 bar
Rosca de união:	1/4"
Consumo de ar:	250 l/min
Curso da compressão:	450,0 mm

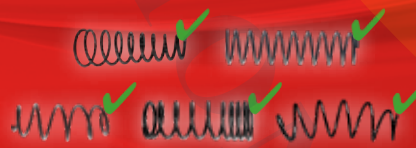

**max**  
**24000**  
N

**COM CILINDRO DUPLO**

**SEM PLACA ADAPTADORA**

500.8810 **1599,90** \*  
€

**INCLUI PLACA ADAPTADORA**

500.8815 **1799,90** \*  
€

\*Todos os preços com ICMS ou IVA adicional.

STANDARD

12V SPECIAL



150.1631

**ALICATE REGULADOR PARA BARRAS DA DIREÇÃO**

- para soltar e mover barras da direção fixas ou de difícil acesso com um diâmetro de 20- 35 mm
- forma especialmente larga nas maxilas de aperto para evitar danos na barra transversal
- distribuição perfeita da força
- aço especial para ferramentas

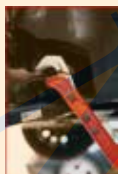

515.0065

**KIT DE PONTAS DE CHAVE DE CAIXA DE IMPACTO SEXTAVADAS**

- sextavado
- Quadrado interior conforme DIN 3121 / ISO 1174
- modelo curto e modelo
- para acionamento com máquinas
- cromo molibdênio



40 peças

**Fazem andar qualquer um**



515.3880

**KIT DE MARTELO DEMOLIDOR PNEUMÁTICO VIBRO-IMPACT**

- com pega Soft Grip antiderrapante
- aplicável na indústria
- soltar de modo efetivo e suave as uniões roscadas
- com regulação contínua de índice de batidas
- amortecimento de vibrações



6 peças

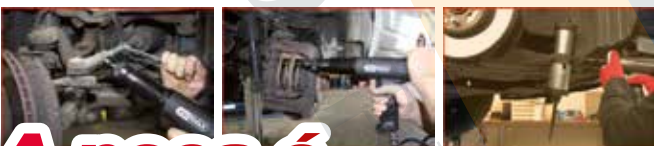

**A peça é fantástica!**



500.8480

**KIT DE PISTOLAS DE AQUECIMENTO POR INDUÇÃO**

- para soltar uniões enferrujadas e gripadas
- para soltar uniões coladas "impossíveis de soltar"
- aquecimento preciso e pontual em poucos segundos
- Aquecer componentes até máx. 790°C (vermelho incandescente)



6 peças

Áreas de aplicação: parafusos, porcas e cavilhas, braçadeiras de tubo de escape ou tubos, sondas Lambdas, rolamentos presos, rótulas, direção (p. ex. medição do eixo com parafusos de afinação), uniões roscadas com microencapsulamento químico (colado), aquecimento das sedes dos rolamentos na montagem e desmontagem



**Um dispositivo quente**

**451,90\* €**

**DADOS TÉCNICOS:**

Porta-escopro:	10,2 mm
Pressão de funcionamento:	max. 6,3 bar (90 psi)
Consumo de ar:	114 l/min
Mín. Diâmetro do tubo:	3/8" - 10 mm

\*Todos os preços com ICMS ou IVA adicional.



515.3100

**APARELHO DE MONTAGEM PNEUMÁTICO PARA MANGAS DE EIXO**

- adequado para todas as mangas de eixo de veículos motorizados (macio)
- também adequado para veículos de tração integral e carrinhas pequenas
- com 8 braços de expansão extremamente robustos
- possibilidade de dosear bem o ar comprimido através do botão de pressão
- sem necessidade de lubrificante suplementar



**Sempre nos eixos**



**DADOS TÉCNICOS:**

Pressão de funcionamento:	max. 8 bar
Mín. Diâmetro do tubo:	3/8" - 10 mm
máx. Diâmetro de expansão:	25 - 110 mm

**111,90\*** €

700.1495

**ALAVANCA UNIVERSAL DE EIXO COM CORRENTE**

- alavanca especial para a montagem e desmontagem corretas e suaves de componentes do eixo
- com corrente flexível é possível calçar barras de comando transversal de diferentes formatos sem aplicação de grande força
- montagem e desmontagem suaves e seguras
- sem necessidade de uma segunda pessoa
- grande poupança de esforço e tempo mesmo com assentamento extremamente preso

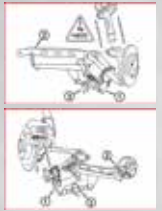

**Ideal para guerreiros solitários!**



**168,90\*** €

150.2460

**KIT DE FERRAMENTAS PARA ROLAMENTOS DA RODA UNIVERSAIS, Ø 24 - 72 MM**

- para a desmontagem de rolamentos da roda no veículo
- desmontagem correta diretamente no veículo
- desmontagem da coluna da mola e da manga de eixo não aplicável
- com a placas niveladas fornecidas, é possível extrair os cubos da roda
- para a utilização juntamente com o martelo de bate-chapa 700.1415



9 peças

**Universal e genial: serve sempre!**



**COM DISCOS DE NÍVEIS PARA**  
 Ø 24 - 27 - 30 - 33 - 36 - 39 - 42 - 45 - 48 MM  
**E**  
 Ø 48 - 51 - 54 - 57 - 60 - 63 - 66 - 69 - 72 MM

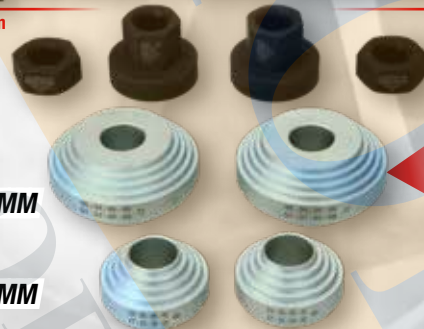

**224,90\*** €

700.1415



**281,90\*** €

160.0342

**APOIO TELESCÓPICO INFERIOR**

- fuso roscado de trapézio robusto
- pedal para ajuste fino (20mm)
- o auxiliar de oficina ideal em muitas situações



**121,90\*** €

700.1530

**CONJUNTO UNIVERSAL DE EXTRATORES DE CUBOS DA RODA E DE EIXOS ARTICULADOS**

- ideal e adequado para expulsar veios primários enferrujados ou colados
- manuseamento simples e seguro
- trabalho mínimo
- aço especial para ferramentas



**seguro e rápido**

30 peças



**224,90\*** €

\*Todos os preços com ICMS ou IVA adicional.

STANDARD

12V SPECIAL



700.1550

**KIT DE MANGAS DE PRESSÃO E TRAÇÃO**

- para a montagem e desmontagem de chumaceiras
- ideal para rolamentos silenciosos, hidrorolamentos, casquilhos, rolamentos de esferas, anéis vedantes, etc.
- aplicação universal para veículos ligeiros de passageiros, camiões, veículos agrícolas e de florestação, etc.
- excelente para aplicar juntamente com prensa de oficina ou cilindro de êmbolo oco
- rolamento de pressão protege de maior fricção no procedimento

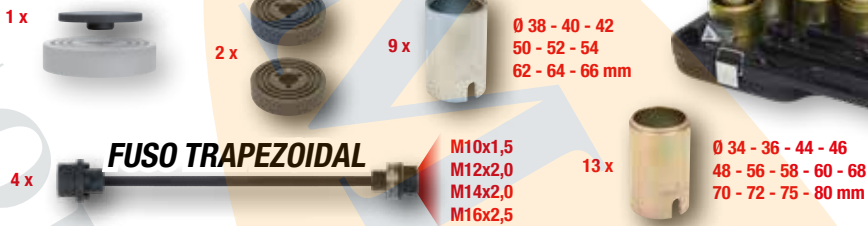

**Ali há uma alente força!**

**564,90\*** €



37 peças

150.2400

**KIT DE PONTAS DE CHAVE DE CAIXA ESPECIAL PARA UNIÃO ROSCADA DE PINÇA DO TRAVÃO**

- ideal para a montagem e desmontagem da pinça dos travões
- para aparafusamento de pinça do travão de vários êmbolos
- para o manuseamento manual
- cromo vanádio

**Para profissionais dos travões**

12 peças



**67,90\*** €



122.1215

**FLAREFIX<sup>eco</sup> KIT DE REBORDEADORA UNIVERSAL PARA TUBOS DE TRAVÕES 4,75 MM**

- leve e prático
- possibilita a utilização diretamente no veículo
- sem danos dos tubos revestidos
- para a aplicação universal em oficinas automóvel
- para tubos finos de aço, alumínio e cobre

4 peças



**Utilização diretamente no veículo**

**56,90\*** €



150.1935

**KIT DE GANCHOS UNIVERSAIS, MOLDÁVEIS**

- de aplicação universal
- pode ser moldado em formato à escolha (flexível)
- estes ganchos impedem, que o peso da pinça dos travões danifique os tubos flexíveis de travões
- a cor luminosa de sinalização chama imediatamente à atenção e impede que seja esquecida no veículo
- o formato permanece estável e pode ser reconfigurada a qualquer altura

2 peças

**FLEXÍVEL**



140.1065

**KIT DE MONTAGEM E DESMONTAGEM DE VIDROS MASTER**

- ideal para a desmontagem correta de para-brisas colados como acontece na maior parte dos vidros traseiros e laterais.
- o kit inclui tudo, o que é necessário para a desmontagem de vidros colados
- inclui ventosa de levantamento e para frisos
- de fácil utilização
- em mala de plástico robusta

13 peças





122.1290

**KIT DE REBORDEADORA UNIVERSAL PARA TUBO DOS TRAVÕES FLAREFIX 1 COM FUSO HIDRÁULICO**

- leve e prático
- possibilita a utilização diretamente no veículo
- sem danos dos tubos revestidos
- para tubos finos de aço, alumínio e cobre
- resultados rápidos e precisos do trabalho devido ao movimento de rebordar em linha reta



**QUEM TRAVA,  
GANHA!**

16  
peças

**169,90\*** €



160.0718

**ADAPTADOR UNIVERSAL DE BOCAL DE PURGA DE AR, AJUSTÁVEL**

- adaptador universal de áreas com deslizador
- ideal para manutenção de travões na aplicação sobre o recipiente de compensação
- com ajuste flexível em altura e largura
- junta especial para óleo dos travões
- adequado para muitos tipos de veículos – especialmente onde o Euro-adaptador não serve



**O GÊNIO DOS  
TRAVÕES**



min. Ø 28 mm  
max. Ø 70 mm

**67,90\*** €



160.0725

**KIT DE CHAVES DE PURGA DE AR DOS TRAVÕES**

- para utilização perfeita em zonas de difícil acesso na purga de ar dos travões
- para a ventilação dos travões sem desmontagem das rodas
- com válvula retentora, que impede o retorno de líquido dos travões usado e do ar purgado
- também adequado para a ventilação de sistemas de embraiagem
- Pontas de chave de caixa dozavadas extracurtas

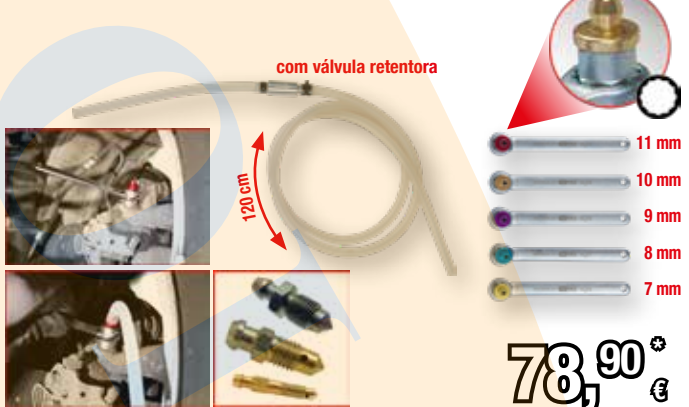

6  
peças

**78,90\*** €



160.0391-TD

**KIT DE BASES DE BORRACHA UNIVERSAIS PARA PLATAFORMA DE ELEVÇÃO**

- apoio inferior ideal para poupar embalagem e pintura
- segurança antiderrapante perfeita
- Base universais para plataformas de elevação
- perfeito para oficinas de carroçarias, plataformas elevadoras de serviços de pneus, etc.
- muito robusto e de aplicação multifacetada

4  
peças



**TRANSFORME-O  
NO SEU PALCO!**

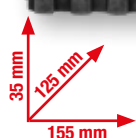

**39,90\*** €



515.1950

**MANÓMETRO DE COMPRESSOR PNEUMÁTICO**



480 mm

0 - 11 bar

**29,90\*** €



515.1960

**MANÓMETRO DE COMPRESSOR DE AR COMPRIMIDO CALIBRADO**

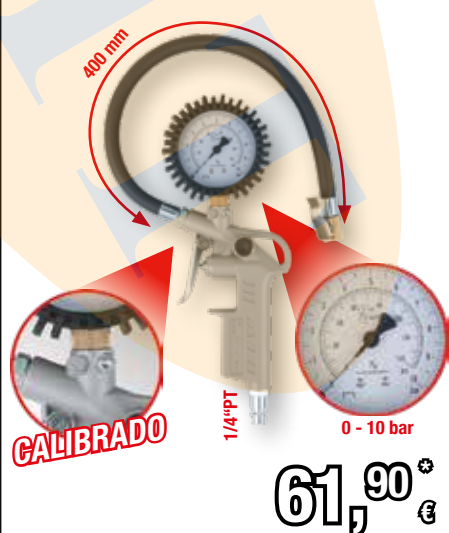

400 mm

0 - 10 bar

**61,90\*** €



\*Todos os preços com ICMS ou IVA adicional.



150.9130

**MASTER KIT DE FUNIS PARA ATESTAR ÓLEO COM BRAÇO ANGULAR ROTATIVO**

- ideal e adequado para um enchimento limpo, correto e ecológico
- funil especialmente estreito com junta
- ligação direta e estanque com a abertura de enchimento do óleo
- evitar de perdas e sujidades devido a óleo derramado sobre o bloco do motor ou coletor do tubo de escape
- com braço angular giratório para zonas de difícil acesso

**PARA PRATICAMENTE TODAS AS MARCAS E MODELOS**



24 peças



**+** incluindo unidade de drenagem para resíduos de óleo

111,90\* €

150.1030

**KIT DE PERFIS ESPECIAIS DE SERVIÇO DE ÓLEO PARA BUJÕES DE DESCARGA DE ÓLEO EM PLÁSTICO**

- Pontas de chaves de caixa de bits especiais para a montagem e desmontagem de bujões de descarga de óleo em plástico em tinas de óleo em plástico
- com acionamento de sextavado exterior
- acionamento de quadrado interior conforme DIN 3120 / ISO 1174
- perfil de ajuste preciso para um acionamento correto
- com cabo em T

**APARAFUSAR COM INTELIGÊNCIA!**



6 peças



27,90\* €

515.0890

**KIT DE PONTAS DE CHAVE DE CAIXA DE IMPACTO ESPECIAIS PARA JANTES DE ALUMÍNIO**

- modelo robusto
- especial para a montagem da roda ou sua desmontagem
- para acionamento com máquinas
- blindado a plástico para trabalhos sem danos em jantes de alumínio
- com inserção em plástico para proteção das superfícies nos parafusos da roda

**A PONTA A TER: A ÚNICA MALA COM TODAS AS PONTAS DE CHAVE DE CAIXA PARA RODAS**



10 peças



78,90\* €

\*Todos os preços com ICMS ou IVA adicional.



515.0895



**KIT DE PONTAS DE CHAVE DE CAIXA DE IMPACTO ESPECIAIS PARA JANTES DE ALUMÍNIO PARA FORD, 18,5 / 19,5 / 20,5 / 21,5 MM**

- especial para a montagem da roda ou sua desmontagem
- perfeito para usar em caso de cobertura metálica em falta ou danificada
- sextavado
- Quadrado interior conforme DIN 3121 / ISO 1174
- cromo molibdénio

2 peças



**Solucionador de problemas para Ford**



1/2"

27,90\* €

913.1480



**KIT DE DESMONTAGEM DA SEGURANÇA DA RODA**

- para soltar rapidamente e sem problemas os bloqueios das jantes
- formato fino ideal para furos de fixação estreitos
- aplicável em praticamente todos os sistemas de segurança da roda atuais
- inclui cavilha de aplicação e remoção
- aplicação eficaz da força na ligação entre ponta de chave de caixa e cabeça

10 peças

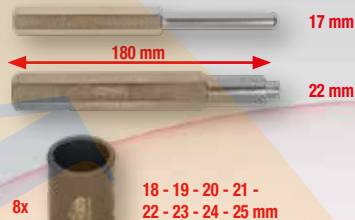

111,90\* €

150.1070

**Manter a mobilidade!**



**KIT DE VULCANIZAÇÃO DE PNEUS PARA VEÍCULOS MOTORIZADOS**

- manuseamento simples
- ferramenta metálica robusta
- ideal e adequado para a reparação de perfurações nas superfícies de pneus sem câmara de ar
- contém todas as ferramentas necessárias para a reparação

5 peças

Áreas de aplicação: veículos ligeiros de passageiros, motos, carrinhas, sedans de espaço amplo



Acessórios:

150.1072 Fio de substituição, 100mm, pack de 60 € 17,90



56,90\* €

100.5080

**KIT DE AFAGAMENTO DE CUBO DA RODA EM ALUMÍNIO, Ø 150 MM, Ø INTERIOR 90 MM**

- para limpeza perfeita de cubos da roda e discos de travão
- aplicação perfeita para cubos de roda até Ø 150 mm em veículos ligeiros de passageiros, carrinhas e sedans de espaço amplo
- otimizado para os cubos da roda mais novos com diâmetro interno aumentado (Ø 90 mm)
- Disco de retificação de alumínio com suporte de 1/2"
- para utilização aplicável com aparafusadora de percussão ou aparafusadora de percussão sem fios (com regime máx. de rotações 4000 rpm)



2 peças



por disco aprox. 50 veículos



Acessórios:

100.5077 Disco de substituição para retificador de cubo da roda, Ø 150 mm € 34,90

**CORPO ROBUSTO EM ALUMÍNIO**

1/2"

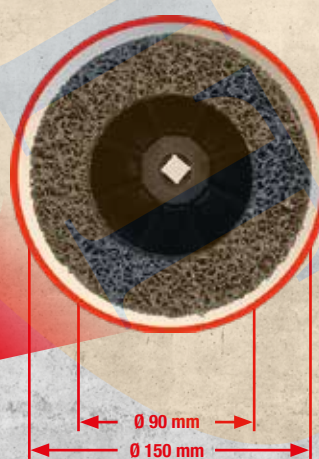

**Um assunto arrumado**

90,90\* €

\*Todos os preços com ICMS ou IVA adicional.



516.2400

**ERGOTORQUE® precision KIT DE CHAVES DINAMOMÉTRICAS, 20 - 200 NM**

- Precisão de ativação: ±3 % tolerância de valor de escala predefinido
- com precisão na repetição em pelo menos 5.000 mudanças de carga
- para o aperto controlado à direita e à esquerda
- disparo dinamométrico perfeitamente notado e audível devido de disparo de curso reduzido
- ajuste rápido e seguro do binário rodando o cabo



11 peças

**Este vai ao pormenor!**

Precisão certificada

500 mm

125 mm

10mm 13mm 17mm 19mm 21mm 24mm 17mm 19mm 21mm

**123,90\* €**

515.0990

**KIT DE PONTAS DE CHAVE DE CAIXA DE IMPACTO SLIMPOWER PARA JANTES DE ALUMÍNIO**

- modelo muito robusto
- especial para a montagem da roda ou sua desmontagem
- para acionamento com máquinas
- blindado a plástico para trabalhos sem danos em jantes de alumínio
- com inserção em plástico para proteção das superfícies nos parafusos da roda



3 peças

**A solução perfeita**

86 mm

1/2"

17 mm 19 mm 21 mm

composição de:	Cor	Tamanho da chave mm	Comprimento mm	Ø mm	Profundidade mm
515.0992	●	17,0	86,0	26,0	20,0
515.0993	●	19,0	86,0	28,0	20,0
515.0994	●	21,0	86,0	30,0	20,0

**28,90\* €**

500.8011

**ESTEIRA MÓVEL E BANCO REBATÍVEL**



max. 90 kg

1040 mm

490 mm

85 mm

**Com isto tudo funciona**

**84,90\* €**

500.8090

**ESTEIRA MÓVEL**

- com áreas dos braços configuradas para uma perfeita liberdade de movimentos
- inclui prateleiras laterais para ferramentas
- fácil de limpar
- com capacidade de carga até 120 kg



max. 120 kg

480 mm

115 mm

1030 mm

**67,90\* €**

500.8030

**BANCO MÓVEL E AJUSTÁVEL EM ALTURA**

- banco robusto e móvel
- com plataforma para guardar ferramentas e peças pequenas
- revestimento almofadado
- ajuste hidráulico da altura
- com capacidade de carga até 90 kg



max. 90 kg

400 - 540 mm

**67,90\* €**

\*Todos os preços com ICMS ou IVA adicional.



## BANCADA XXL COM 3 GAVETAS E 1 PORTA

- elevada estabilidade
- elevada estabilidade devido à soldadura de todas as peças em aço
- porta pode ser fechada
- fecho centralizado de todas as gavetas através de fechadura de cilindro
- prateleiras com base em borracha antiderrapante



865.0201

**1149,90\*** €



### Kit de talheres

11100

**16,90\*** €



3  
peças



### Kit de ferramentas para crianças

**INCLUI CAIXA PRÁTICA DE FERRAMENTAS**

19  
peças



100073

**21,90\*** €

**KS TOOLS**  
for Kids



# Grande divertimento para pequenos artífices

100074

**44,90\*** €



### Estação de trabalho para crianças

78  
peças



**O melhor para os pequenos montadores**

### Kit de talheres para crianças

3  
peças

100212

**11,90\*** €



O seu parceiro

**MAXOLIT**  
SOLUÇÃO PROFISSIONAL

PREMIUM-WERKZEUGE



PREMIUM TOOLS

MAXOLIT - MANUTENÇÃO AUTO, LDA  
Rua Quinta da Pala, Vereda 3, N.º 39  
Gulpihares 4405-625 V. N. Gaia (Portugal)  
Tel(s): +351 227538007  
www.maxolit.com geral@maxolit.com

KS Tools Werkzeuge - Maschinen GmbH

Seligenstädter Grund 10 - 12  
D-63150 Heusenstamm

ALEMANHA

Tel.: +49(0) 61 04 49 74-0  
Fax: +49(0) 61 04 49 74-11  
e-mail: kstools@kstools.de  
www.kstools.com

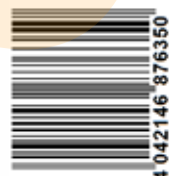

LL21-02PT\_EUR

\*Por estes preços de promoção - apenas enquanto o stock durar.

Todos os preços com ICMS ou IVA adicional. Com a publicação deste prospecto todos os preços anteriores perdem a validade. Venda somente para revendedores especializados. Reserva-se o direito de erros de impressão, enganos e mudanças técnicas. Preços válidos até 31.12.2022